

Лист и дата, Взам инв. №, Инв. № докум, Лист и дата

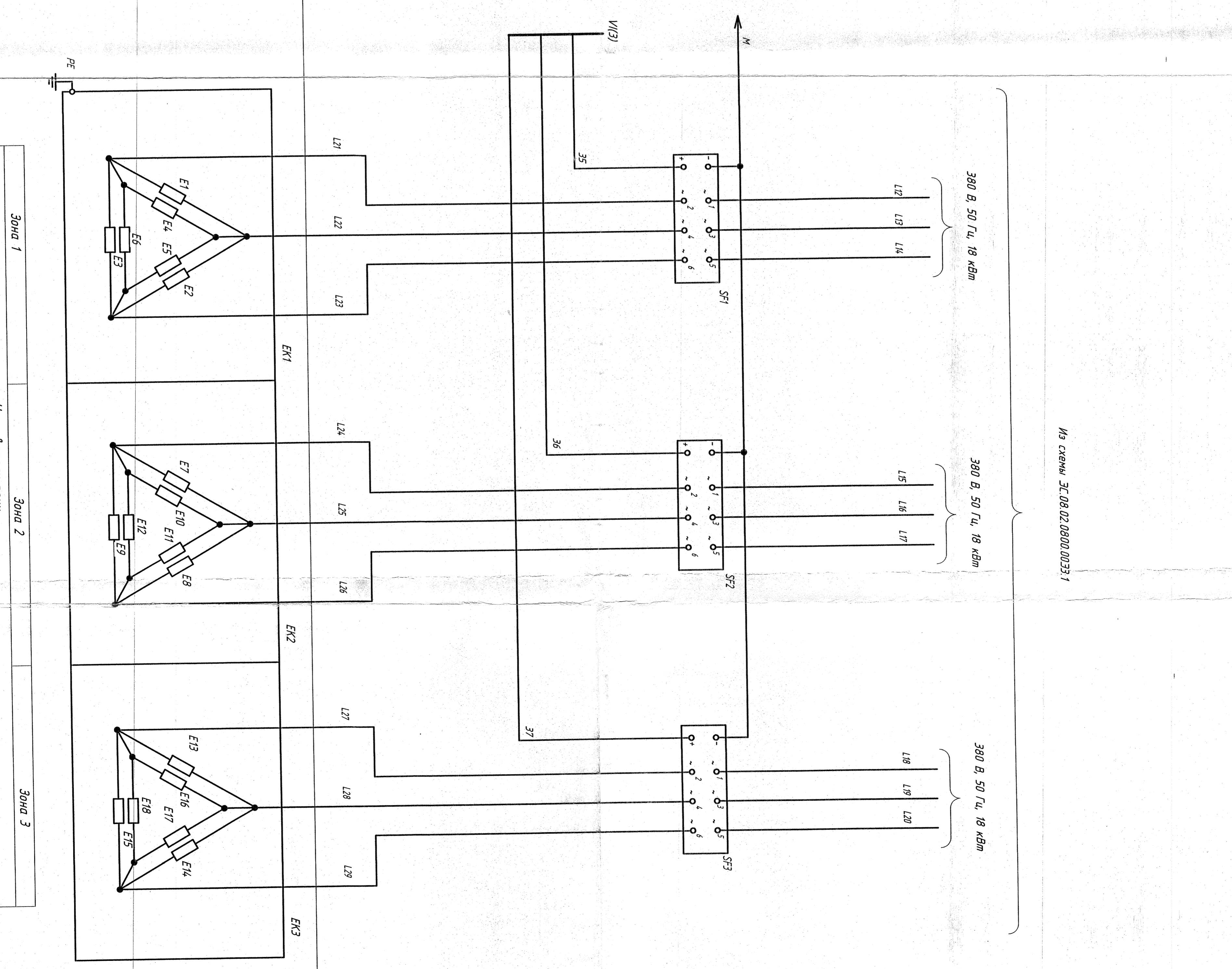
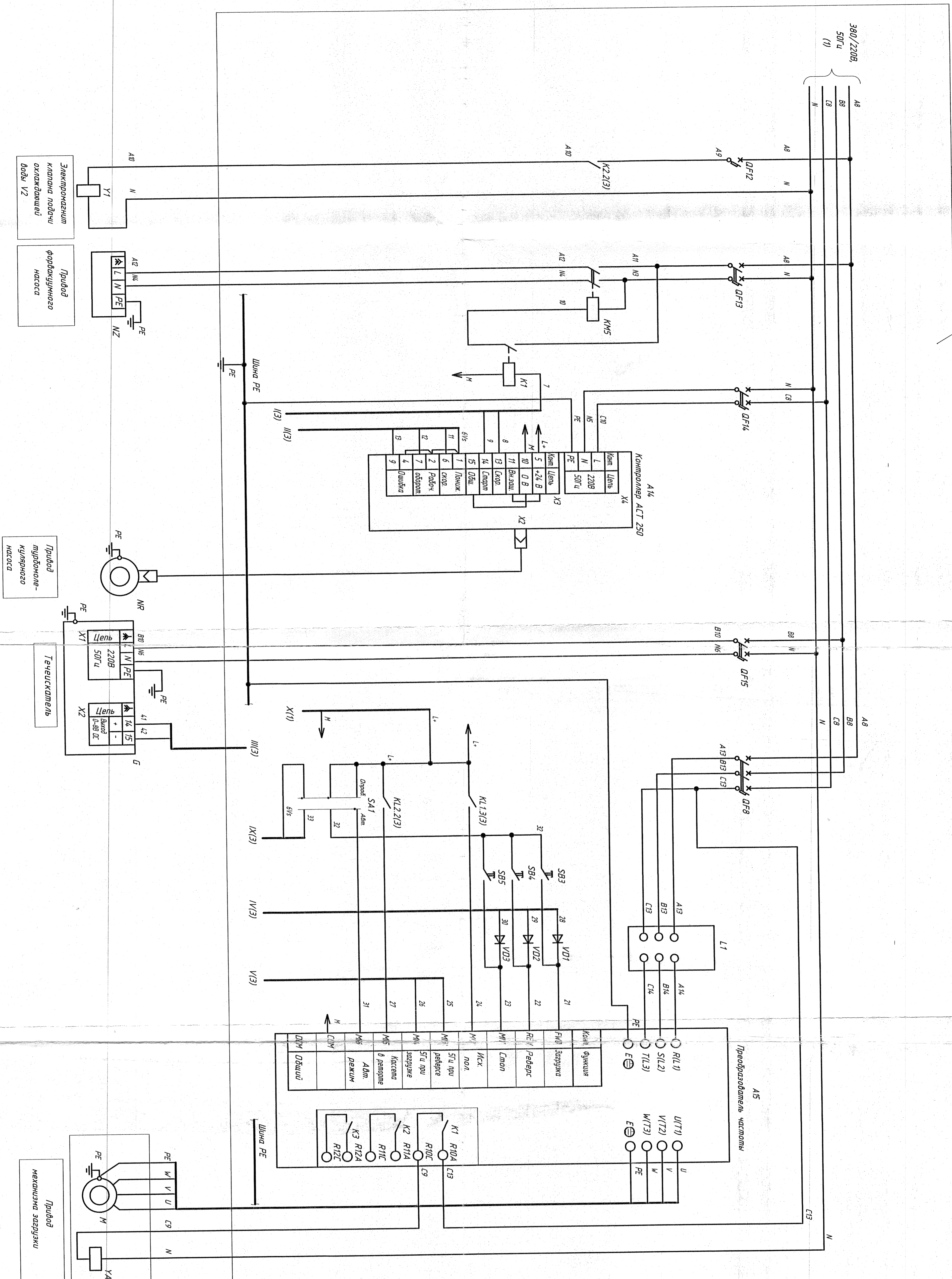

на схеме ЭС.08.02.0800.0033.1

ЭС.08.02.0800.0033.2
 2
 2

| | | | | |
|--------------|--------------|--------------|--------------|--------------|
| Инд. № подл. | Подп. и дата | Взам. инд. № | Инд. № дубл. | Подп. и дата |
|--------------|--------------|--------------|--------------|--------------|

Контроль температуры по зонам термопреобразователями ТЕ11...ТЕ19, размещенным в термокассете

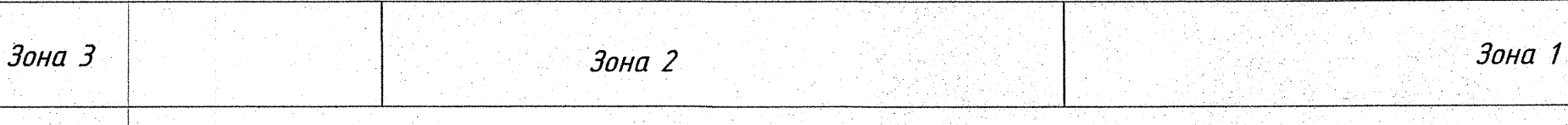

Из схемы электрической принципиальной Э.С.08.05.0000.0033.2

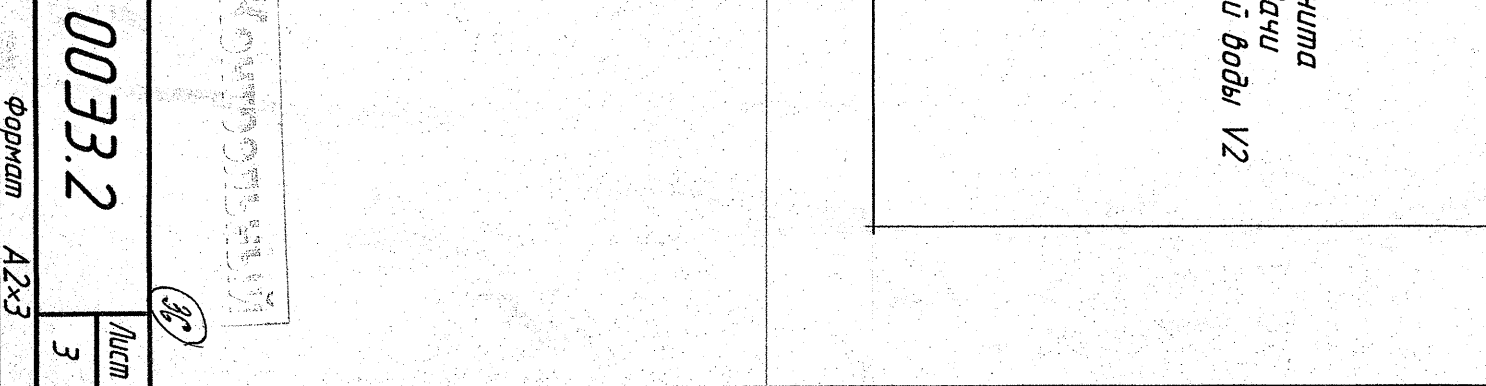
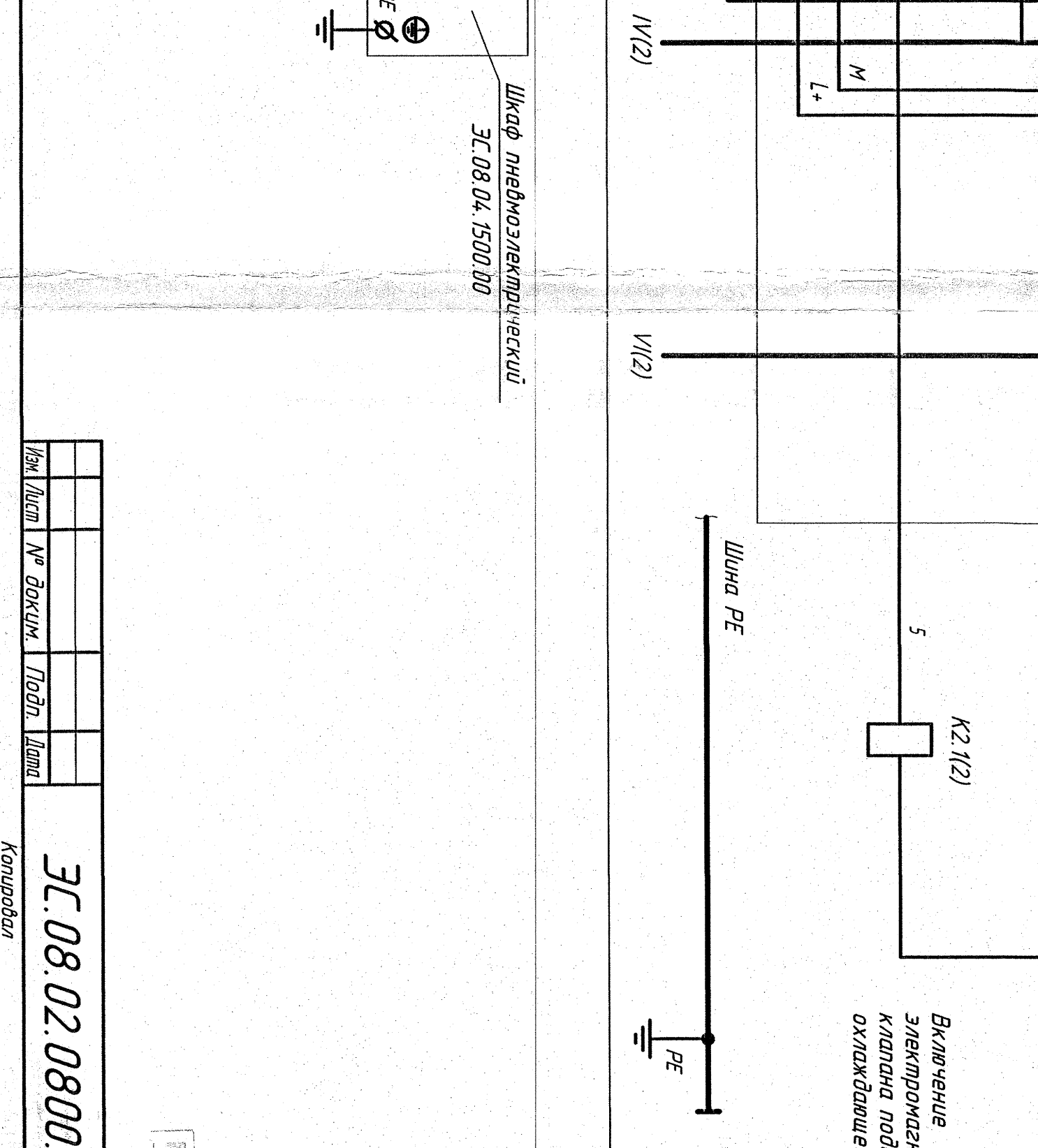
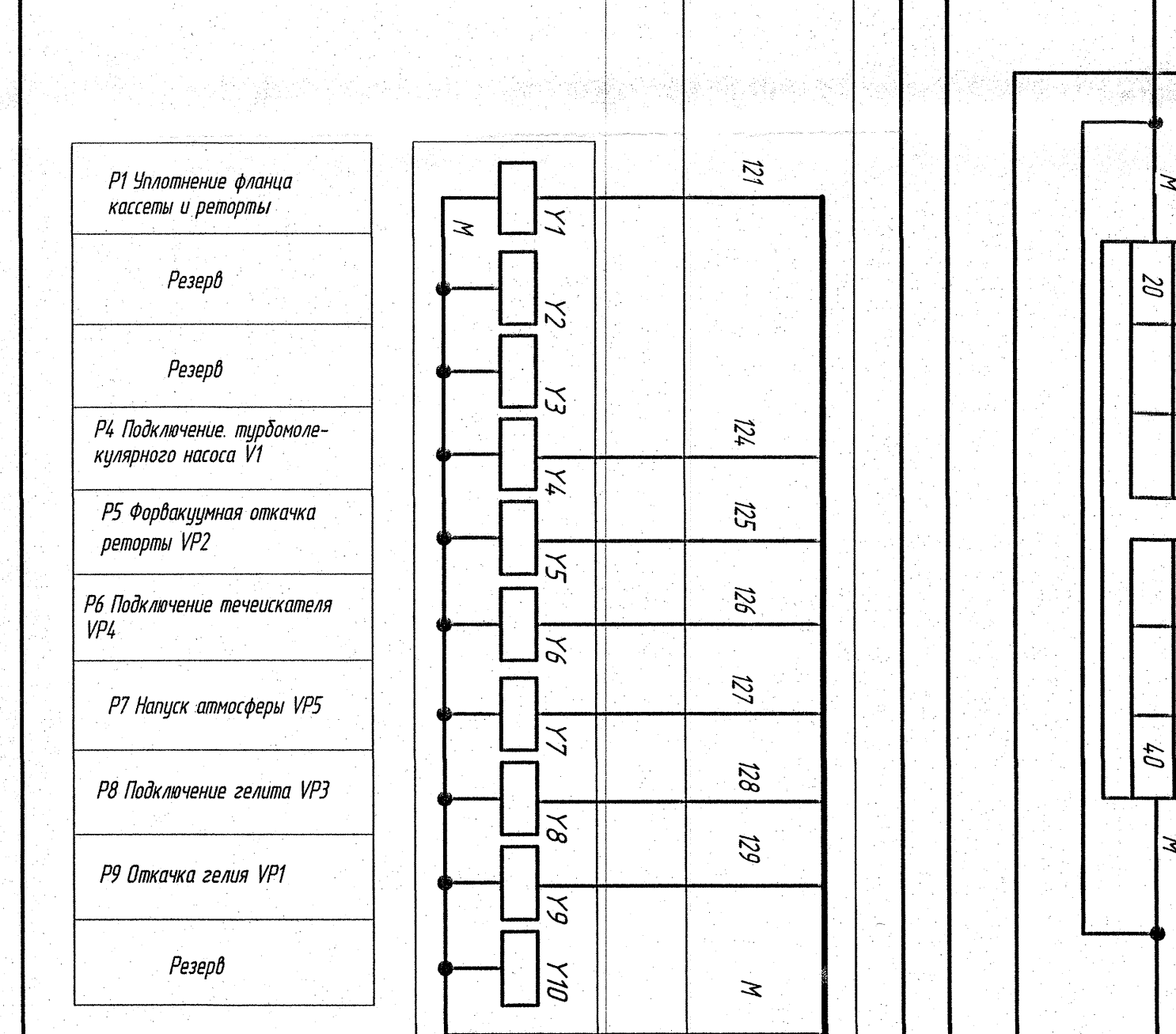
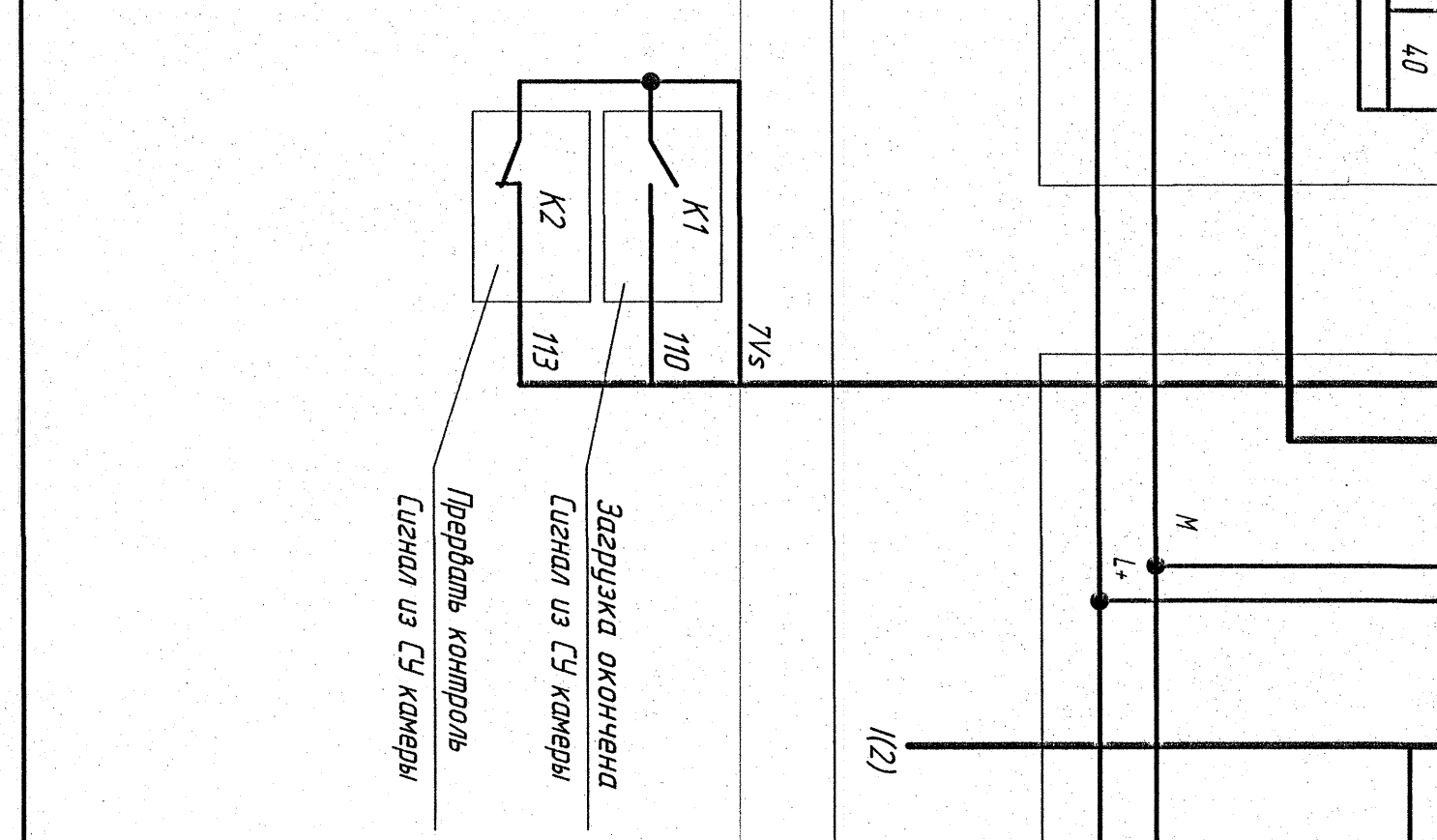
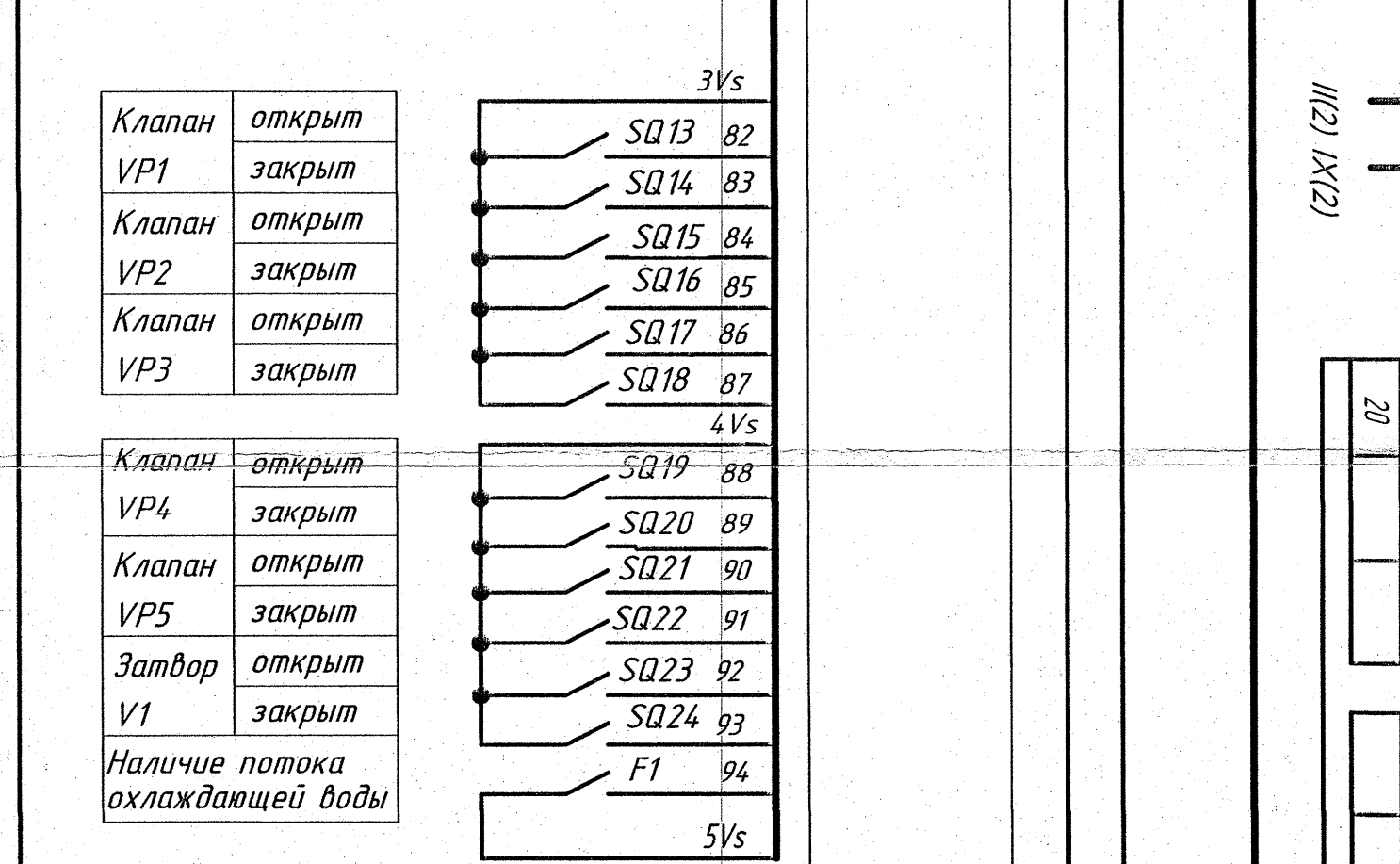
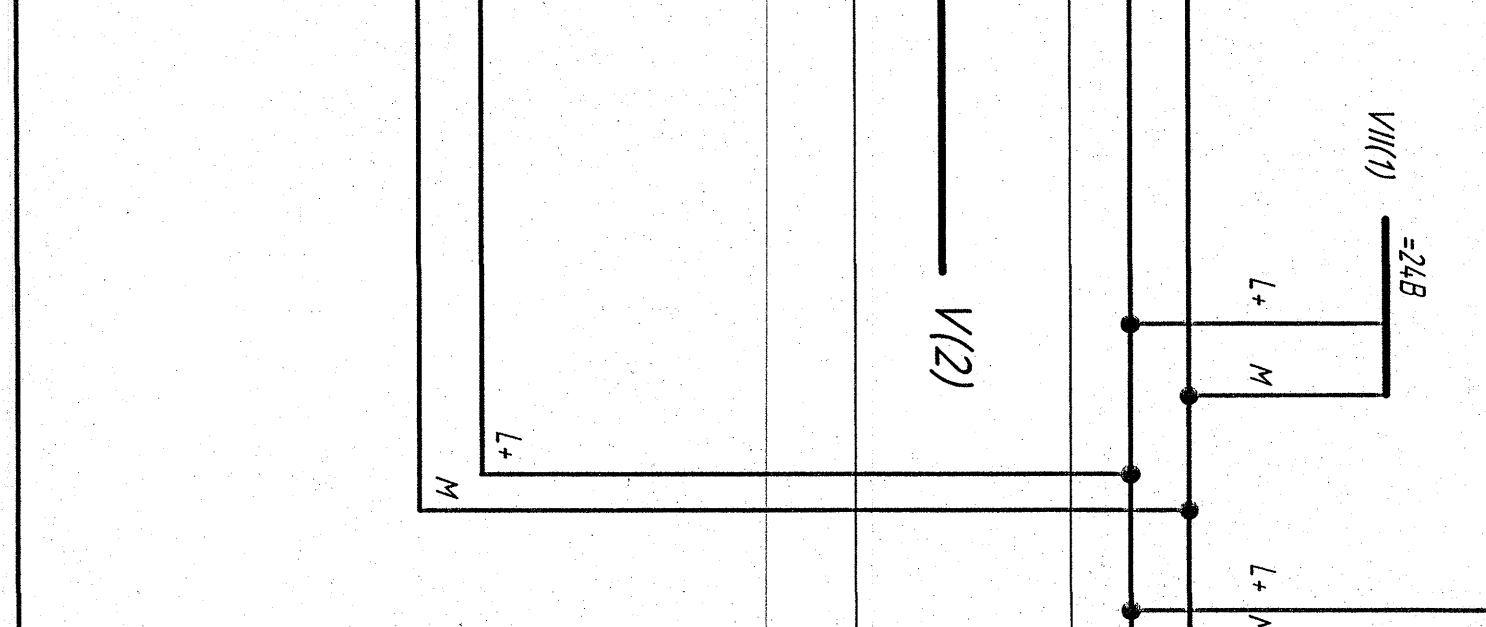
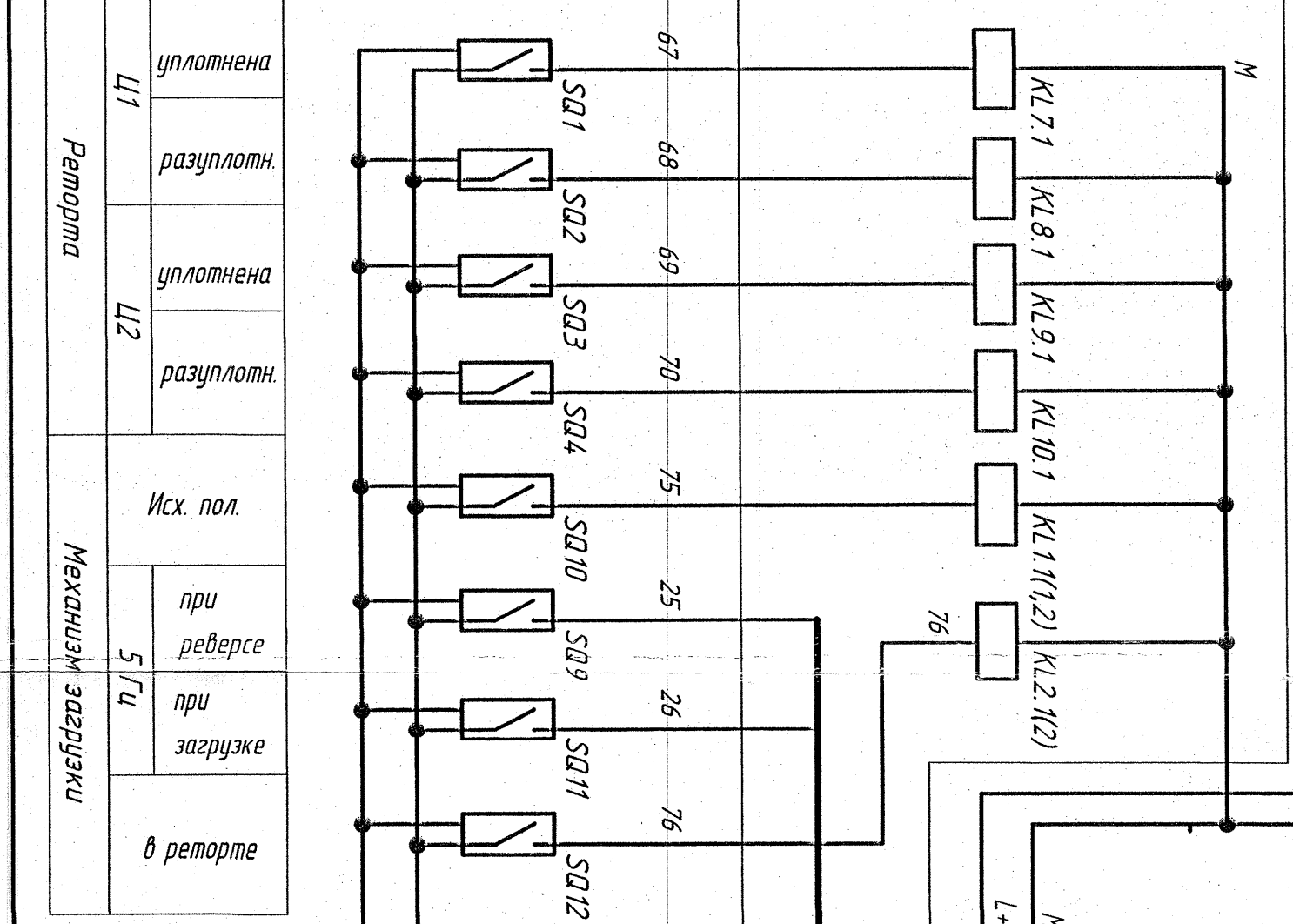
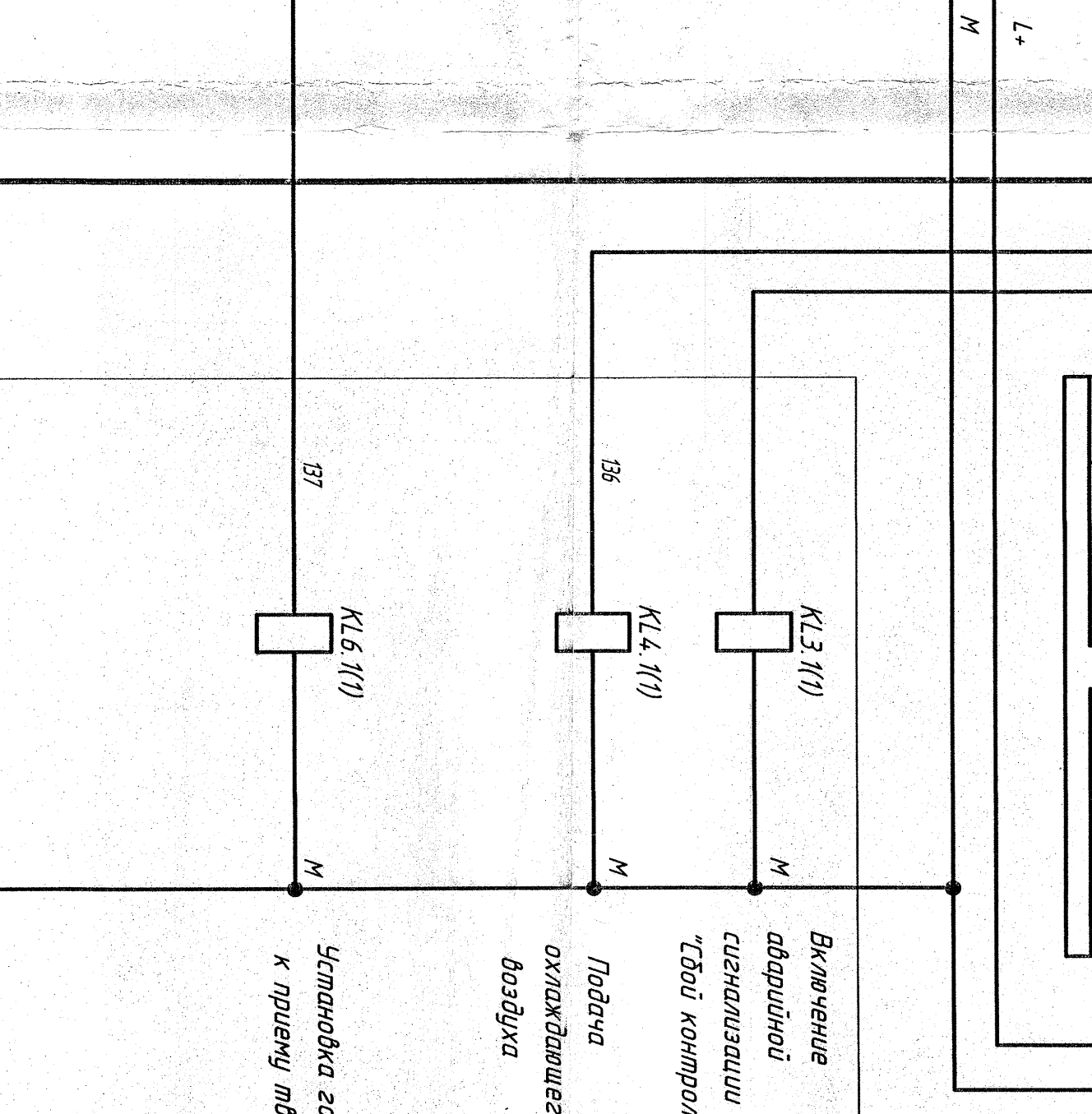
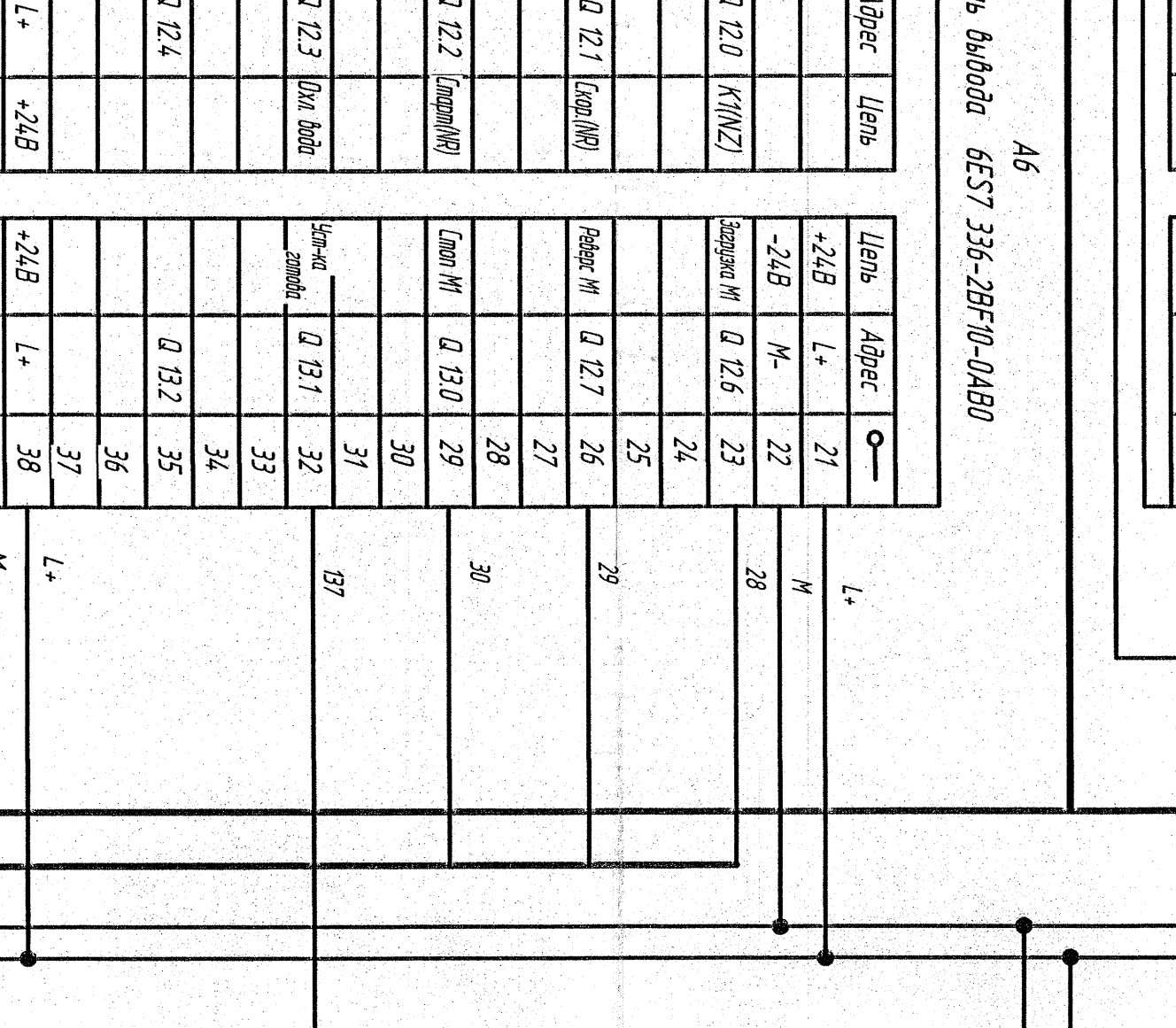
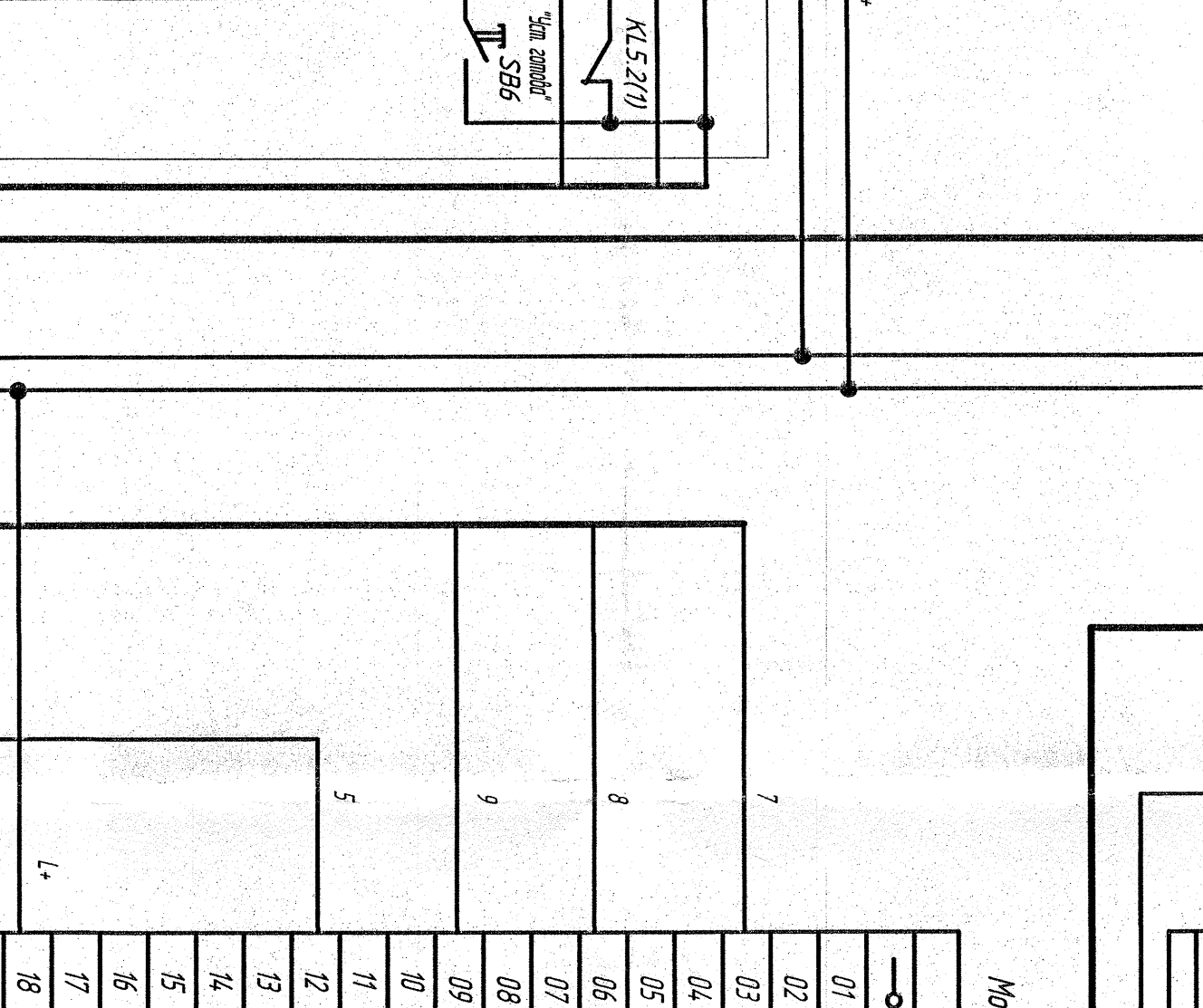
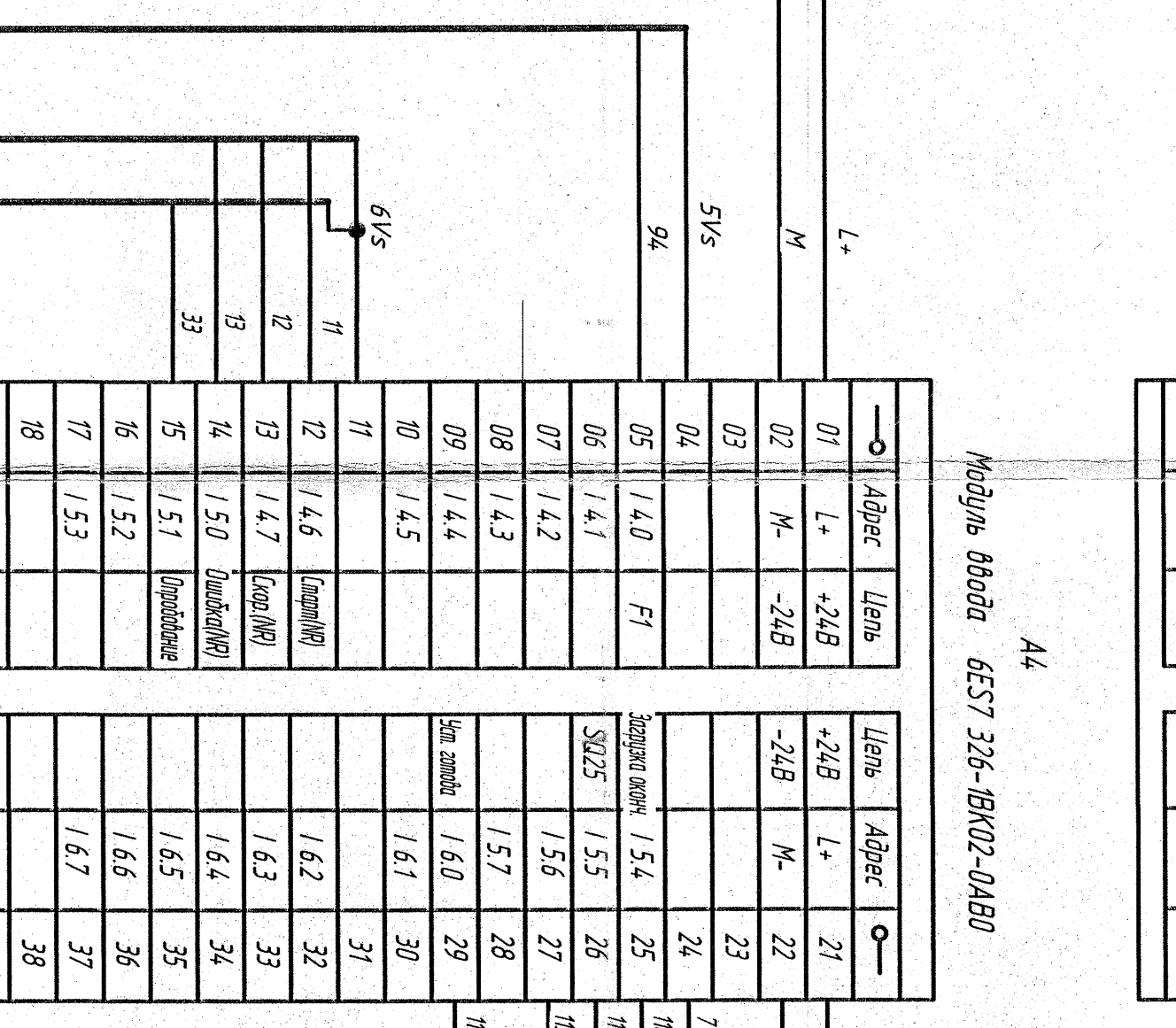
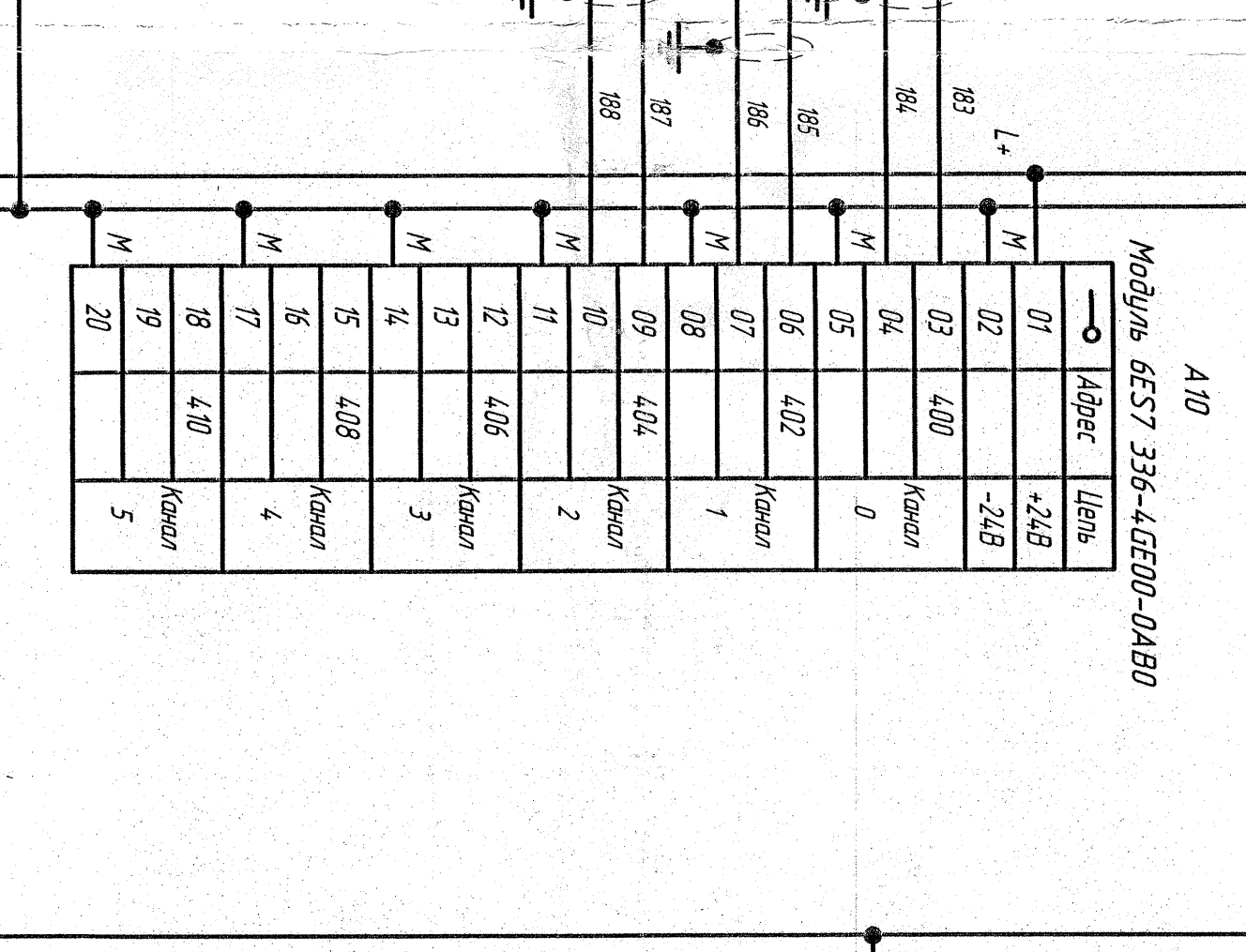
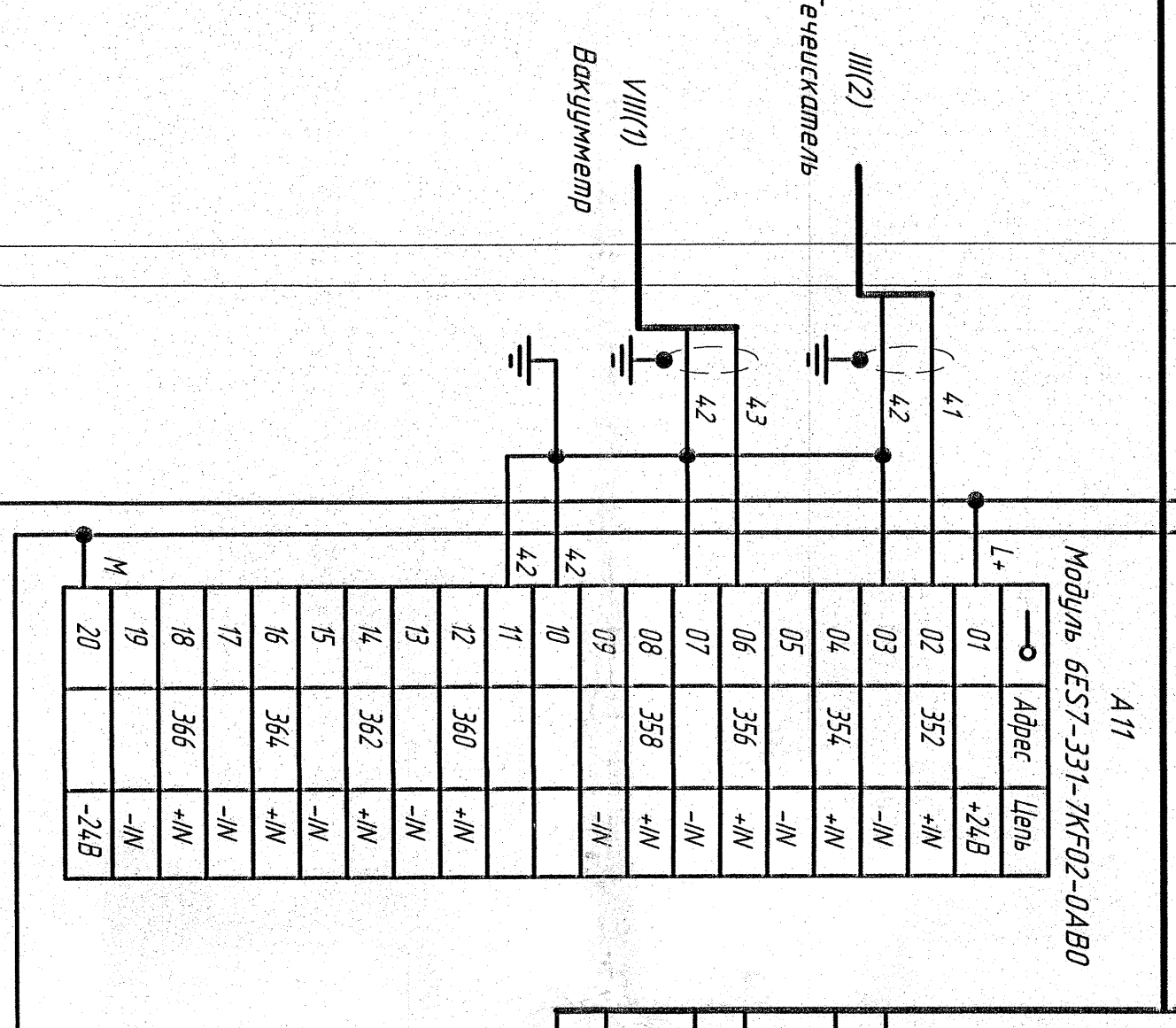
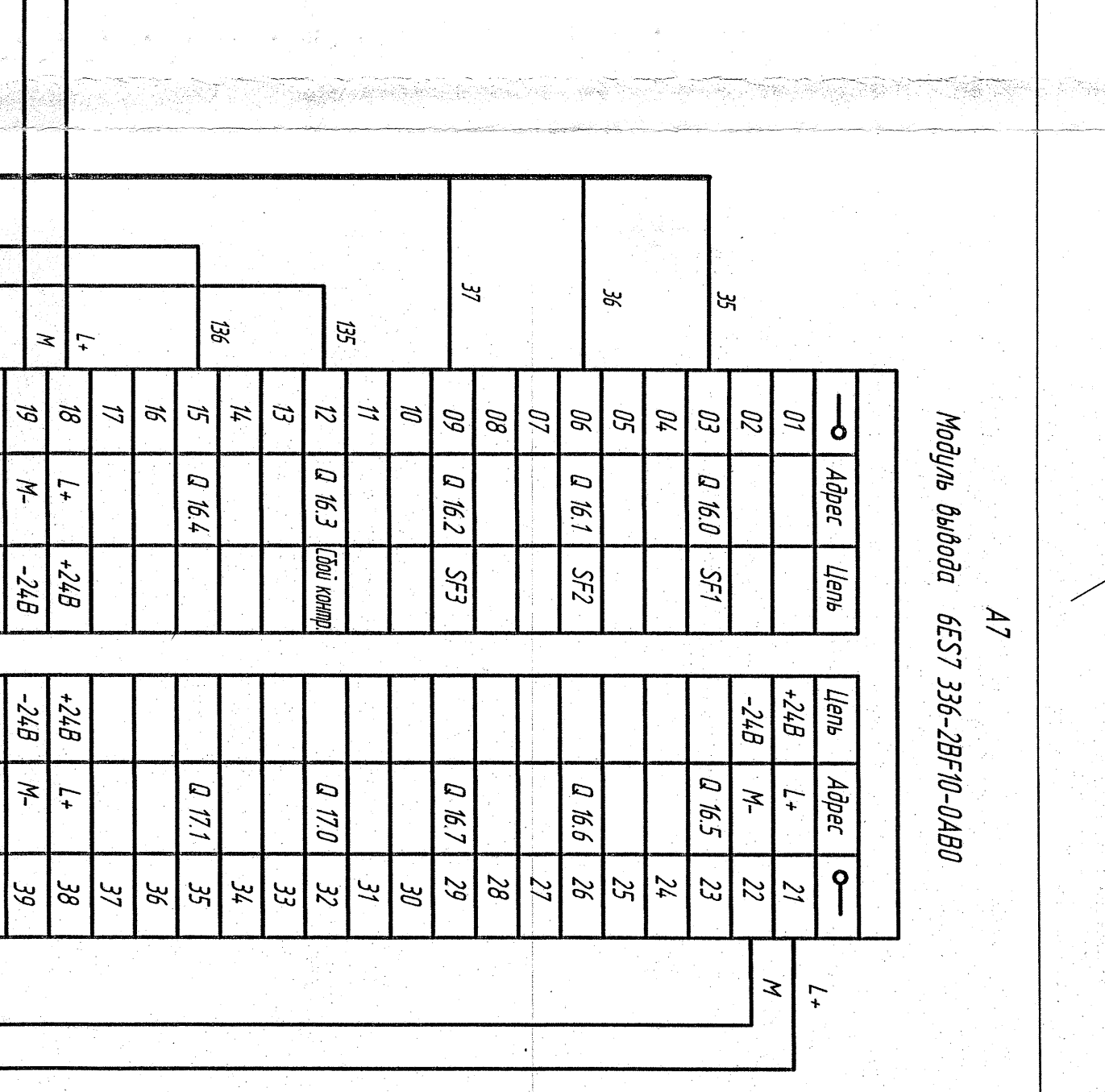
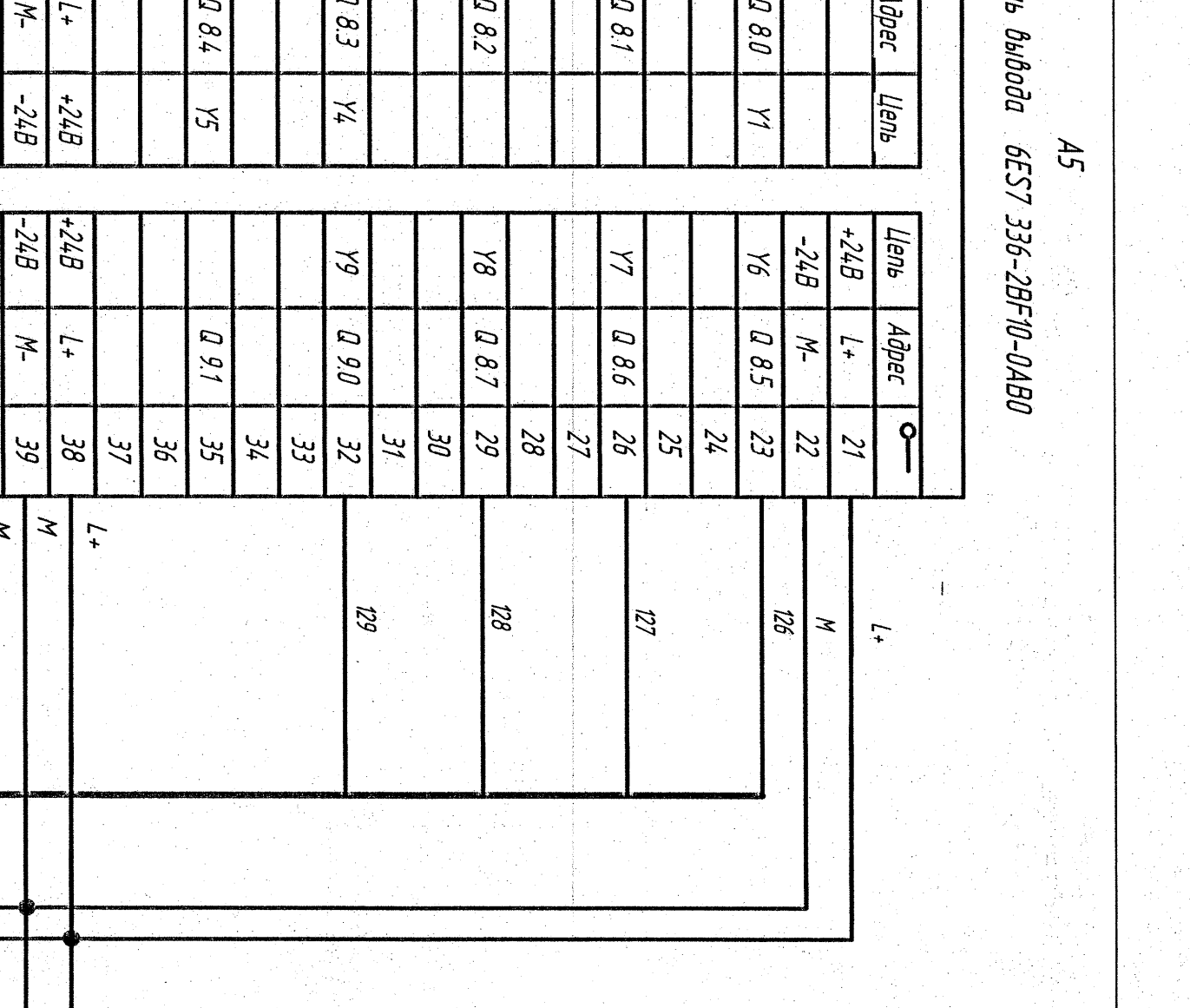
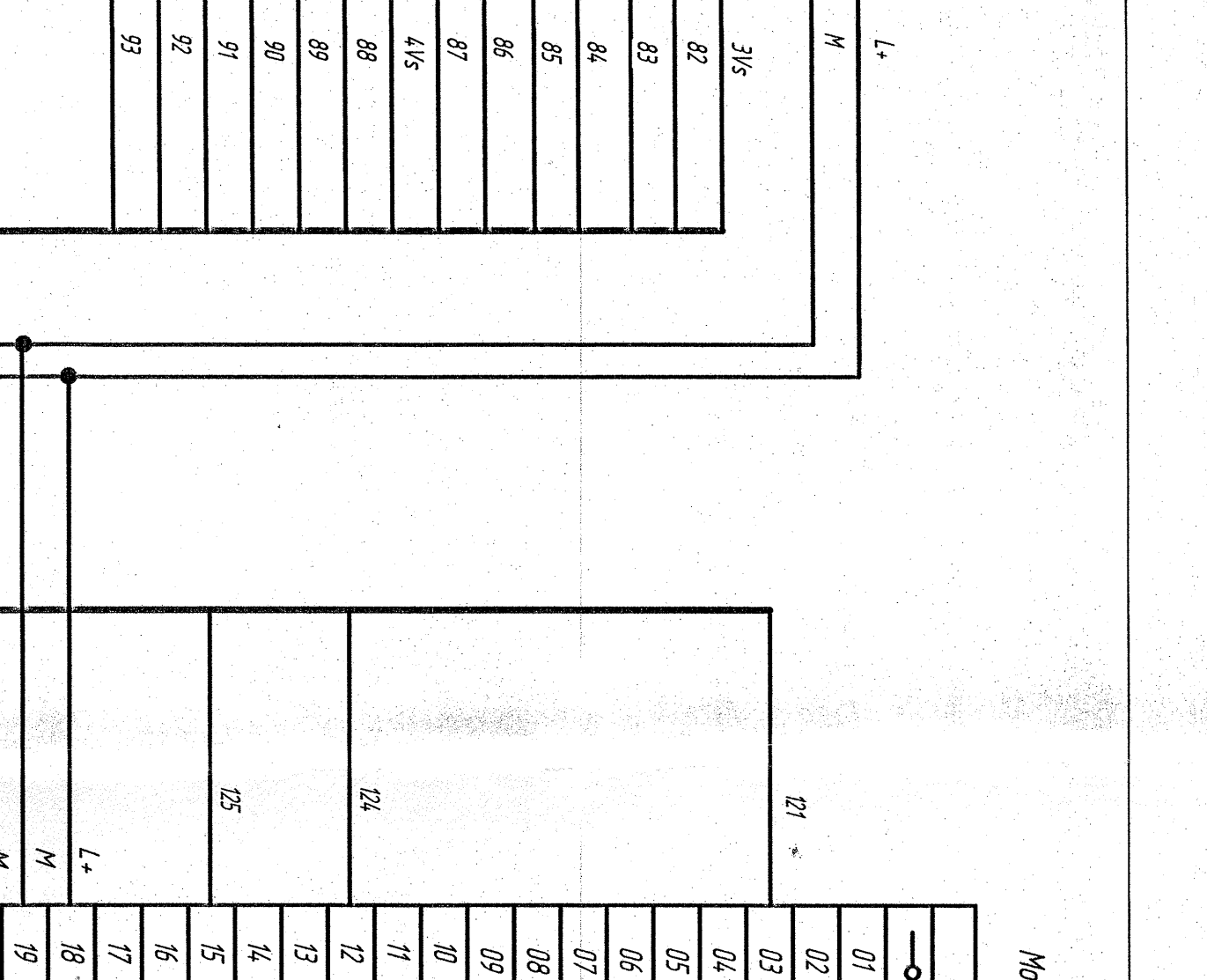
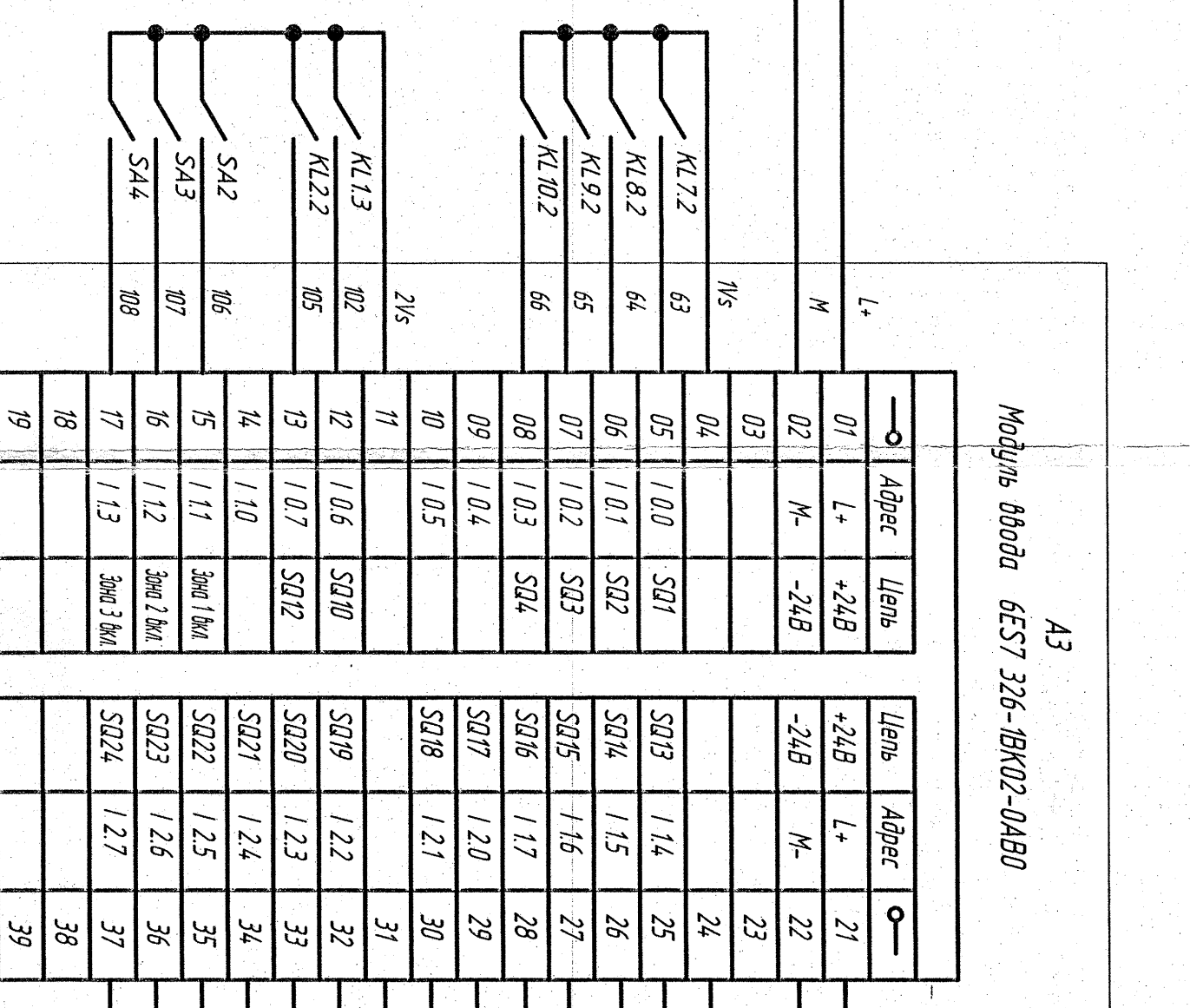
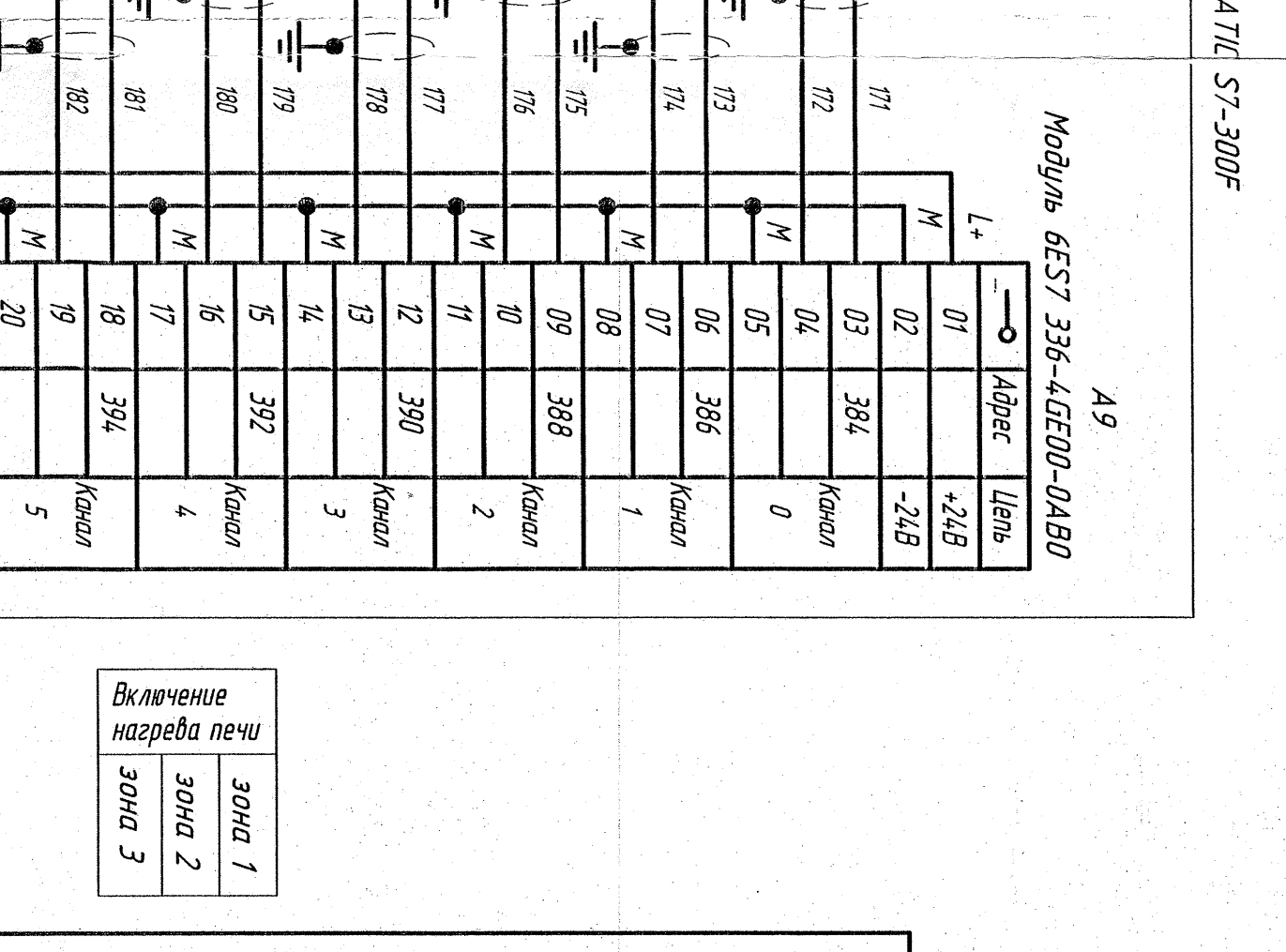
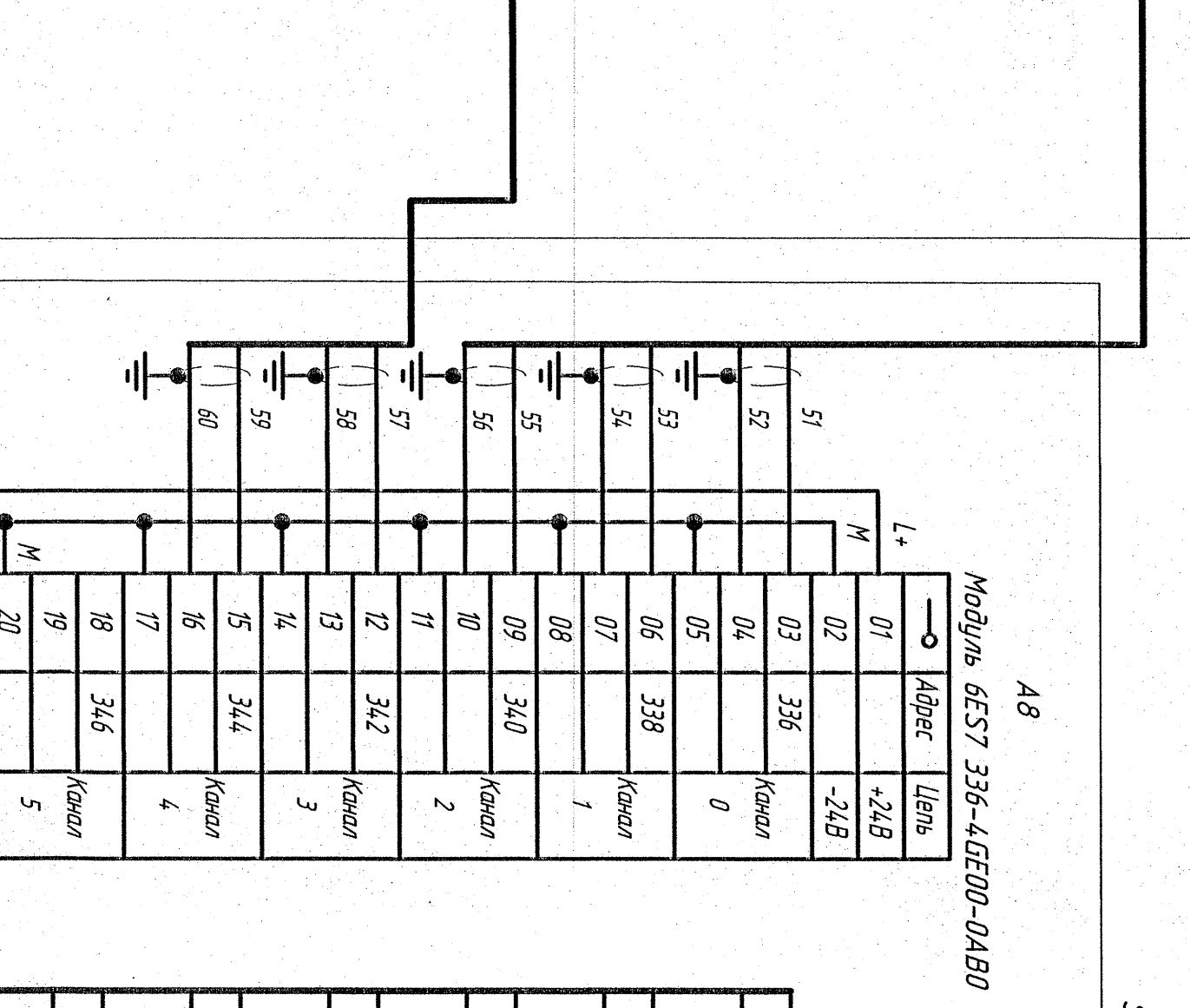
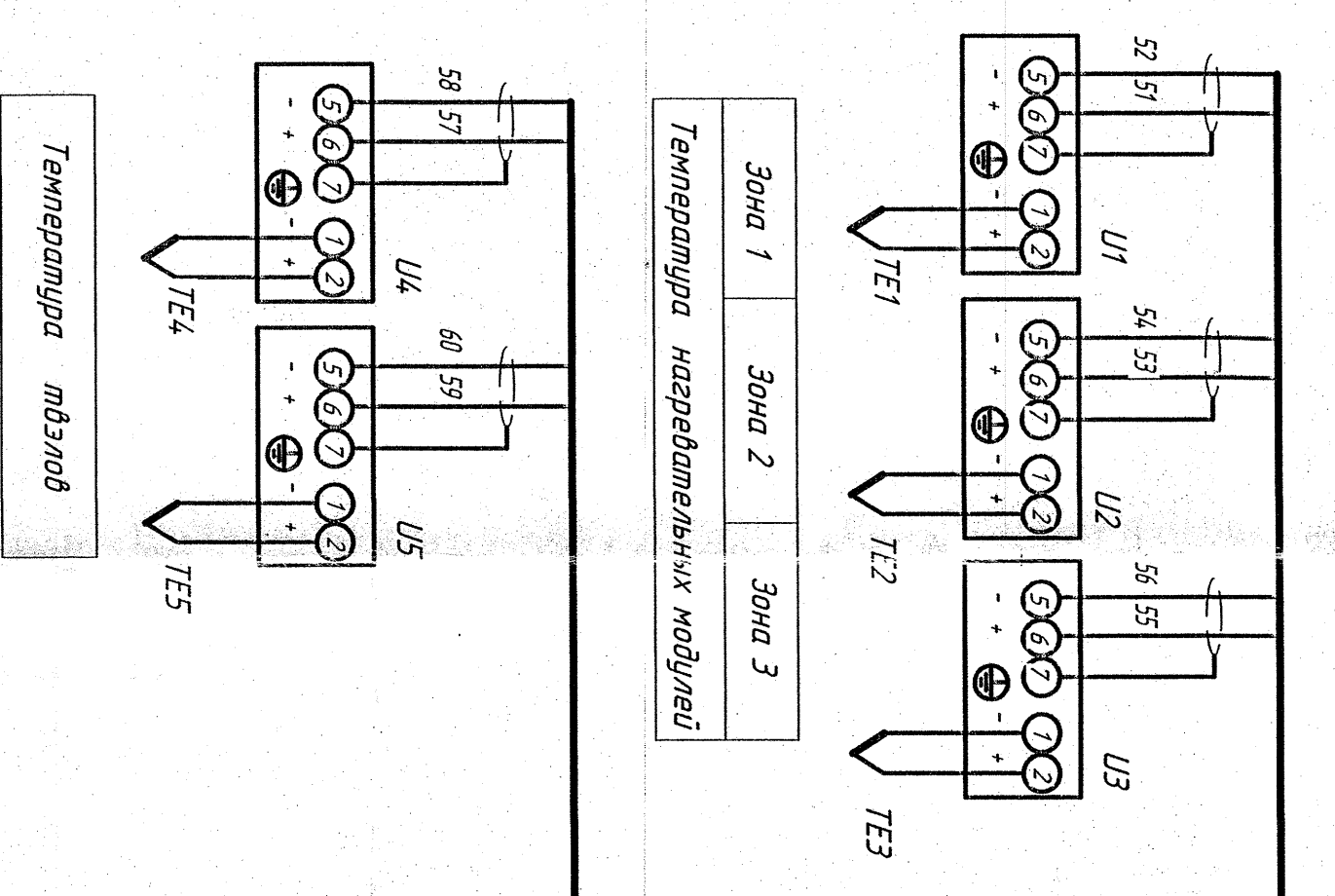

| | | | | | |
|---------------|--------------|--------------|--------------|--------------|--------------|
| Классификация | Инд. № подл. | Подп. и дата | Взам. инд. № | Инд. № дубл. | Подп. и дата |
|---------------|--------------|--------------|--------------|--------------|--------------|

Э.С.08.02.0800.0033.2

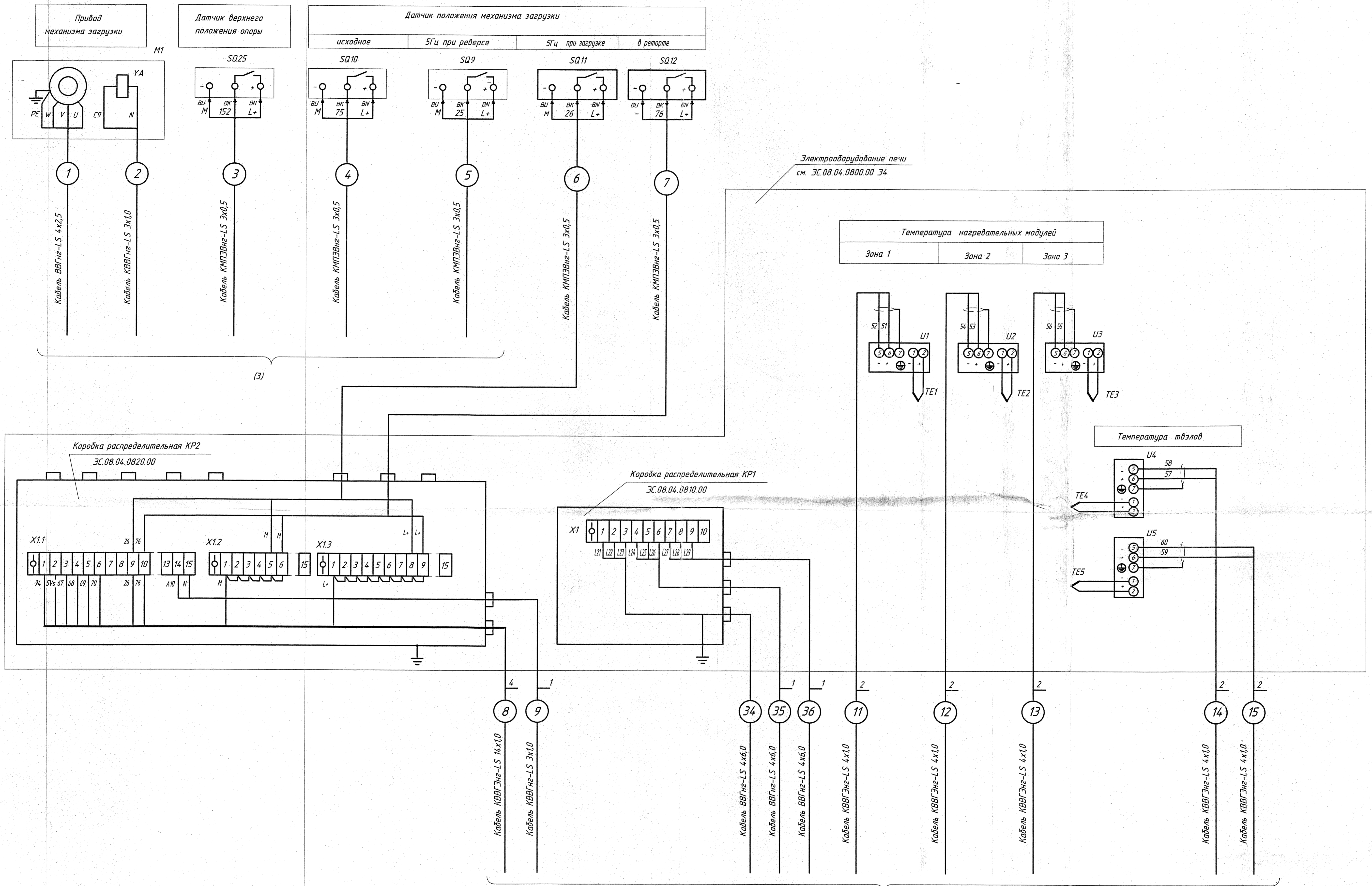

(3)
В стойку управления

Условные обозначения

1 - Номер кабеля

4 - резервные жилы кабеля

* Кабель поставляется комплектом

1 Заземление электрооборудования выполнить согласно ПУЭ.

| | | | |
|--------------------------------|-----------|-----------|-----------------|
| ЭС.08.02.0800.0034 | | | |
| Изм. | Лист | № докум. | Подп. |
| Разраб. | Козлова | Кузнецова | 16.05.18 |
| Пров. | Козлова | Кузнецова | 16.05.18 |
| Вед.кон. | Кузнецова | Кузнецова | 16.05.18 |
| Н.контр. | Кузнецова | Кузнецова | 16.05.18 |
| Утв. | | | |
| Система управления | | | Лит. |
| Схема электрическая соединений | | | Масса |
| | | | Масштаб |
| | | | И |
| | | | Лист 1 |
| | | | Листов 3 |
| | | | ООО НПФ "Госны" |