

УТВЕРЖДАЮ
и.о. Главный инженер ФГУП
«Комбинат «Электрохимприбор»

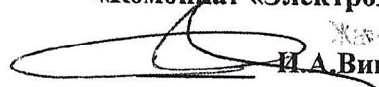

И.А. Виноградов

« 04 » 05 2013 г

**ТЕХНИЧЕСКОЕ ЗАДАНИЕ
НА ПРОЕКТИРОВАНИЕ
" РЕКОНСТРУКЦИИ УСТАНОВКИ ОЧИСТКИ
ПРОМЫВНЫХ ВОД УЧАСТКА №3
ГАЛЬВАНИЧЕСКОГО ЦЕХА ЗД. 143
(1 ПРОМПЛОЩАДКА)"**

СОГЛАСОВАНО

Гл. инженер отдела капитального
строительства

С.С. Багаев
подпись инициалы, фамилия
« 05 » 05 2013

Начальник подразделения-
заказчика

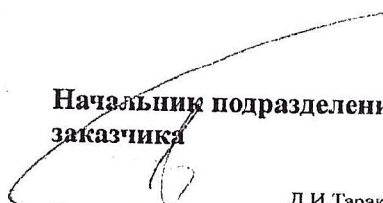

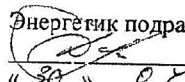
Д.И. Тараканов
подпись инициалы, фамилия
« 30 » 04 2013

Энергетик подразделения -заказчика

Е.М. Дурнин
« 30 » 05 2013

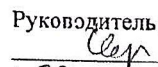
Зам. генерального директора по ГО и ЧС

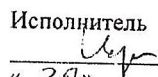

М.А. Шумай
« » 2013

Руководитель разработки

А.Н. Кореньяк
« 30 » 04 2013

Исполнитель

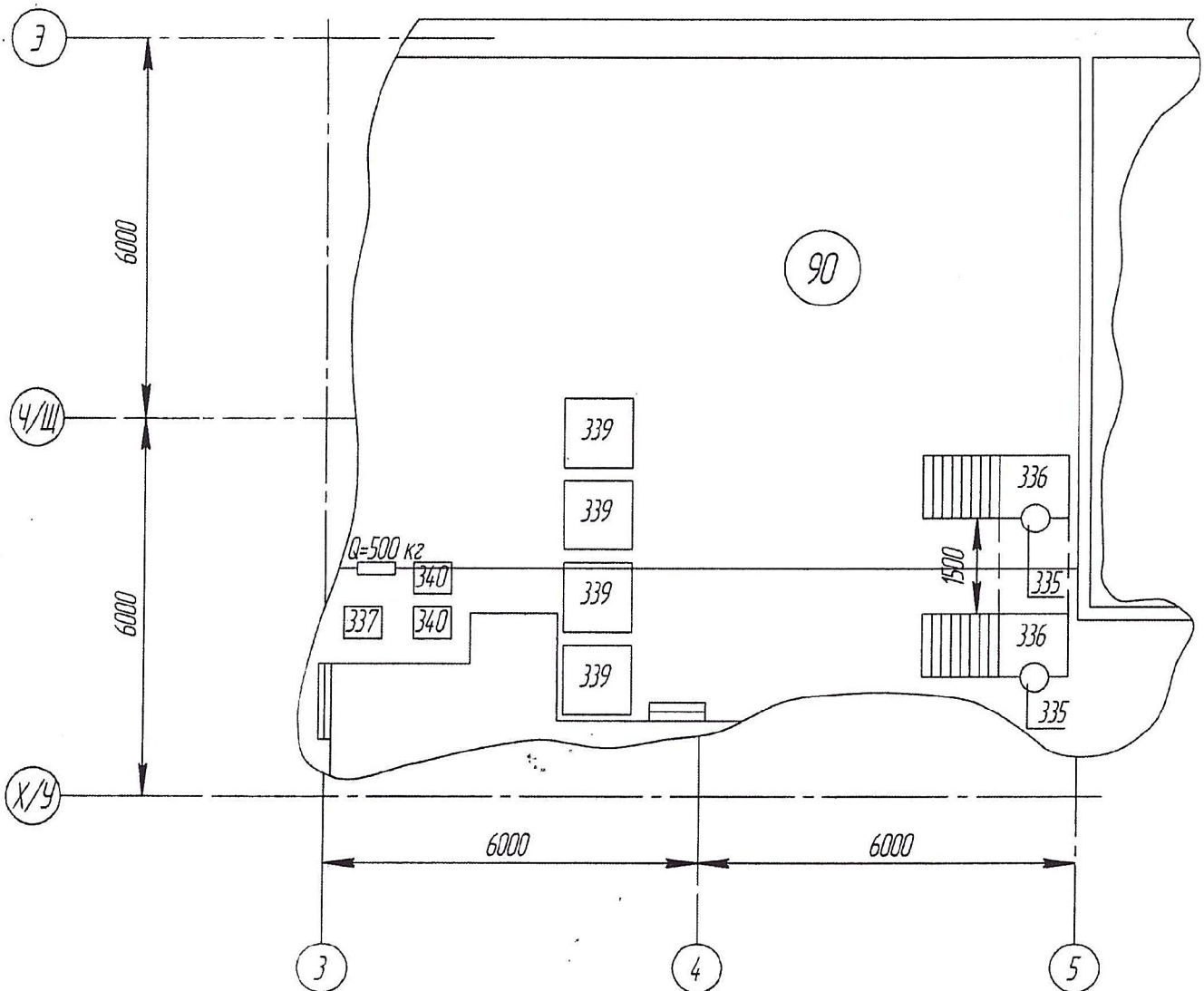
А.Н. Кореньяк
« 30 » 04 2013

Ж99.4.262 План расположения оборудования
установки очистки промывных вод на уч. 3 цеха 127, зд. 143
М 1:100

отм. +3.300 Помещение 90

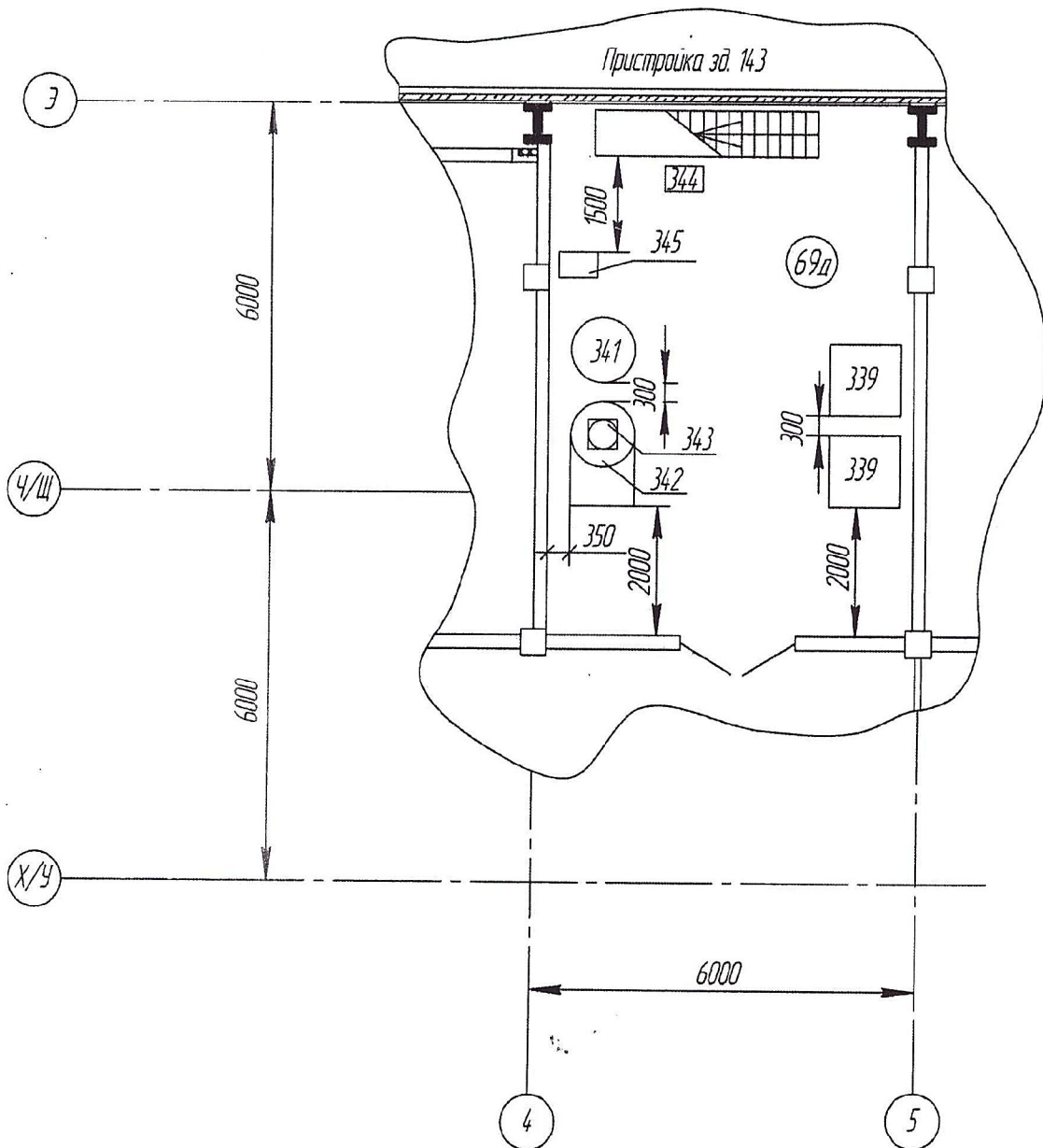

отм. 0.000 Помещение 69д



Приложение 2. Схема технологических трубопроводов.

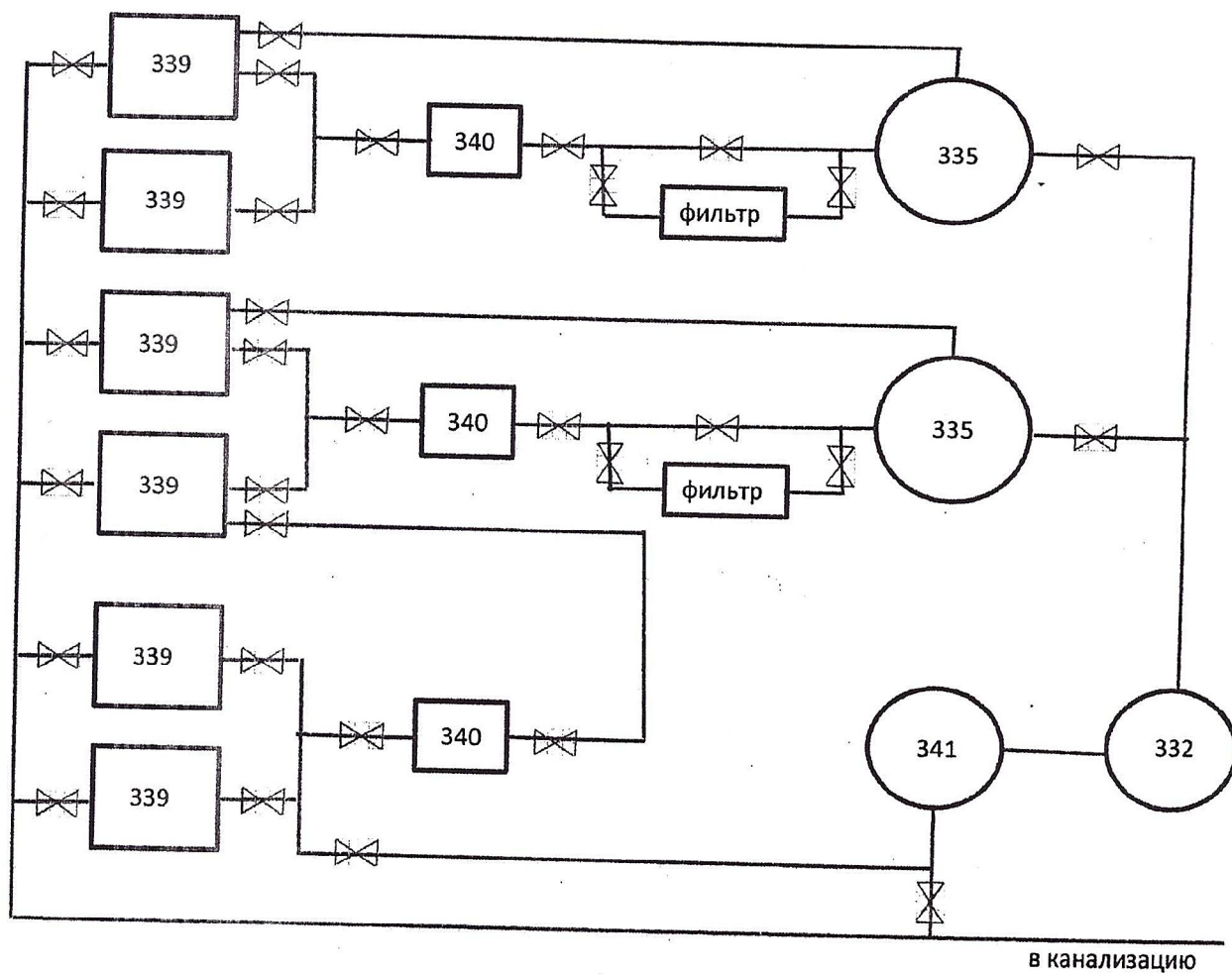

Спецификация В-4*

№ п/п	Код	Наименование оборудования	Ед. изм.	Кол -во	Цена за единицу(руб.)	Общая стоимость(руб.)
1	27328	Модульный самоочищающийся 6-х кассетный фильтр MDB-6-T15	шт	1	389 992,35	389 992,35
2	5625	Вентилятор центробежный FD-6000/SP	шт	1	33 387,75	33 387,75
3	10009	Пульт управления MDB CONT/SP	шт	1	23 125,41	23 125,41
ИТОГО:						446 505,51
НДС 18%:						80 370,99
ВСЕГО:						526 876,50

Примечание:

1. Гарантийный срок: 12 месяцев. Гарантия не распространяется на шланги, сменные фильтрующие элементы и прочие расходные материалы, подлежащие износу в процессе эксплуатации.
2. Качество оборудования соответствует обязательным требованиям, предъявляемым к качеству действующим законодательством Российской Федерации, и обеспечивается системой менеджмента качества, сертифицированной Bureau Veritas Certification на соответствие требованиям международного стандарта ISO 9001:2008.

С уважением,
 Эксперт по маркетингу,
 ЕФ ЗАО «СовПлим»
 Шураков В.С.
 тел.: (343) 356-52-33

