

А.08.848.014

63/ (✓)

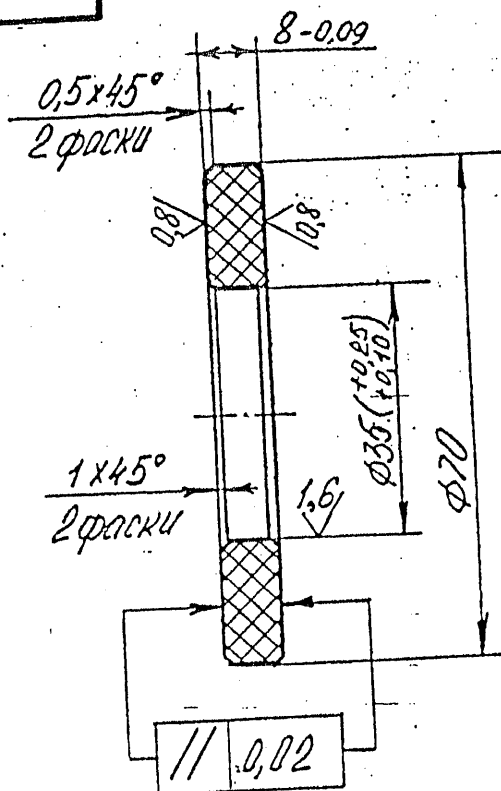

1. h 14; ±t 2/2.

2. Маркировать и клеймить на бирке: обозначение дет., марку материала, клеймо ОТК.

БГ 3/30

А.08.848.014

Изм.	Лист	№ докум.	Подп.	Дата
Разроб.	1	А.08.848.014	Л.С.	
Проб.		С.И.И.И.И.	И.И.	11.98
Т.КОНТР.				
Н.КОНТР.		А.И.И.И.И.	И.И.	11.98
Утв.		С.И.И.И.И.	И.И.	11.98

Кольцо

Лит. Масса Масштаб

0,1 1:1

Лист Листов 1

Графит силицированный СГ-1
ТУ 48-20-89-90

АОУТ
Свердловский завод
отд. 52

Формат А 4

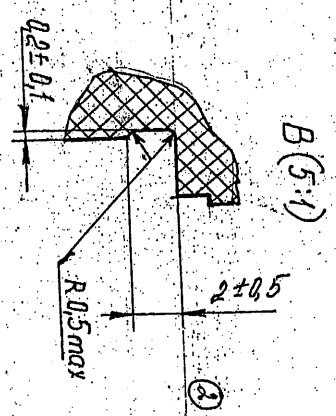
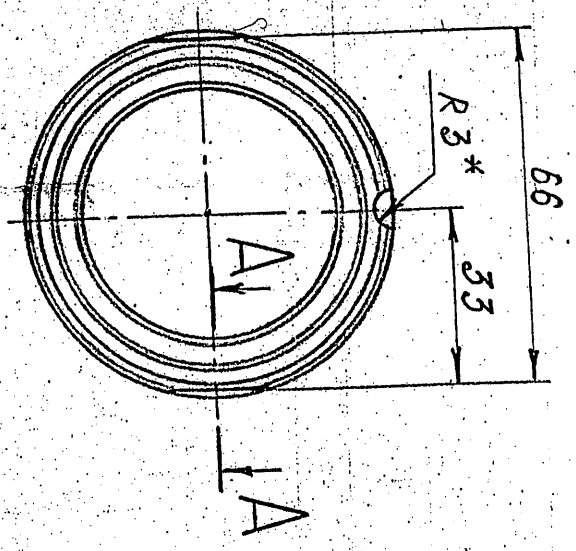
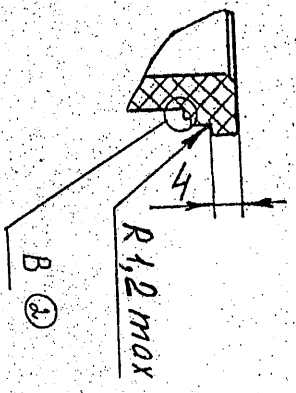
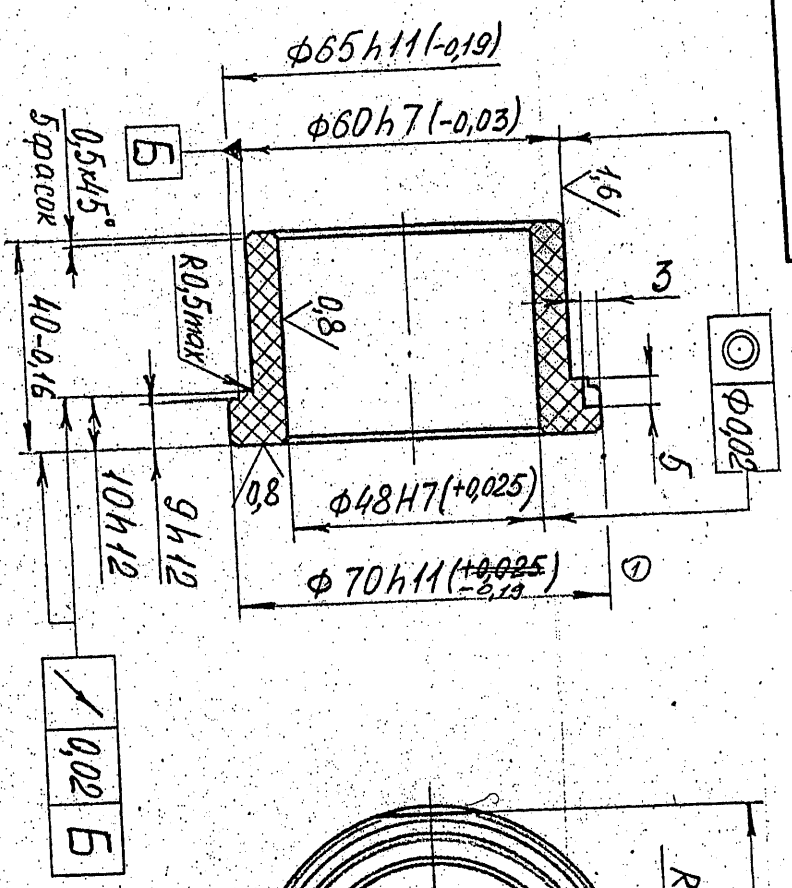

1. Маркировка на бирке обозначение детали, марки материала, клеймо ОТК.
2. $h, 14, \pm 0,2/2$.
3. * размер обеспечивается центрированием.

BT 3/30

A.08.848.015				Внуцака		Лист	Листов
№	ИИ	ЭИ	ИИ	Лист	Лист	Лист	Лист
1	ИИ	ИИ	ИИ	ИИ	ИИ	ИИ	ИИ
2	ИИ	ИИ	ИИ	ИИ	ИИ	ИИ	ИИ
3	ИИ	ИИ	ИИ	ИИ	ИИ	ИИ	ИИ
4	ИИ	ИИ	ИИ	ИИ	ИИ	ИИ	ИИ
5	ИИ	ИИ	ИИ	ИИ	ИИ	ИИ	ИИ
6	ИИ	ИИ	ИИ	ИИ	ИИ	ИИ	ИИ
7	ИИ	ИИ	ИИ	ИИ	ИИ	ИИ	ИИ
8	ИИ	ИИ	ИИ	ИИ	ИИ	ИИ	ИИ
9	ИИ	ИИ	ИИ	ИИ	ИИ	ИИ	ИИ
10	ИИ	ИИ	ИИ	ИИ	ИИ	ИИ	ИИ
11	ИИ	ИИ	ИИ	ИИ	ИИ	ИИ	ИИ
12	ИИ	ИИ	ИИ	ИИ	ИИ	ИИ	ИИ
13	ИИ	ИИ	ИИ	ИИ	ИИ	ИИ	ИИ
14	ИИ	ИИ	ИИ	ИИ	ИИ	ИИ	ИИ
15	ИИ	ИИ	ИИ	ИИ	ИИ	ИИ	ИИ
16	ИИ	ИИ	ИИ	ИИ	ИИ	ИИ	ИИ
17	ИИ	ИИ	ИИ	ИИ	ИИ	ИИ	ИИ
18	ИИ	ИИ	ИИ	ИИ	ИИ	ИИ	ИИ
19	ИИ	ИИ	ИИ	ИИ	ИИ	ИИ	ИИ
20	ИИ	ИИ	ИИ	ИИ	ИИ	ИИ	ИИ
21	ИИ	ИИ	ИИ	ИИ	ИИ	ИИ	ИИ
22	ИИ	ИИ	ИИ	ИИ	ИИ	ИИ	ИИ
23	ИИ	ИИ	ИИ	ИИ	ИИ	ИИ	ИИ
24	ИИ	ИИ	ИИ	ИИ	ИИ	ИИ	ИИ
25	ИИ	ИИ	ИИ	ИИ	ИИ	ИИ	ИИ
26	ИИ	ИИ	ИИ	ИИ	ИИ	ИИ	ИИ
27	ИИ	ИИ	ИИ	ИИ	ИИ	ИИ	ИИ
28	ИИ	ИИ	ИИ	ИИ	ИИ	ИИ	ИИ
29	ИИ	ИИ	ИИ	ИИ	ИИ	ИИ	ИИ
30	ИИ	ИИ	ИИ	ИИ	ИИ	ИИ	ИИ

950 848 016

1,6/ (✓)

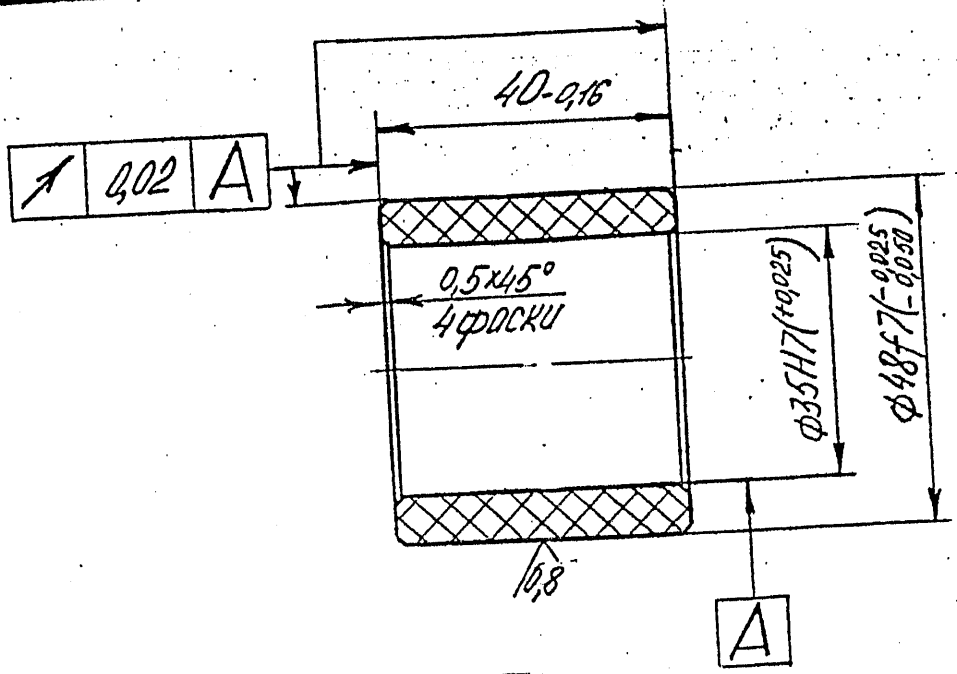

1. ±t2/2.
2. Маркировать и клеймить на бирке: обозначение дет., марку материала, клеймо ОТК.

BT 3/30

A.08.848.016

Втулка

Графит силицированный СФТ
ТУ48-20-89-90

Лит.	Масса	Масштаб
	0,04	1:1
Лист	Листов 1	

А001
СвердНИИхиммаш
отд. 52

ИЗМ. Лист. № докум. Подп. Дата
Разраб.
Проб.
Т. КОНТР.
Н. КОНТР.
Утв.

Изм.	Лист	№ докум.	Подп.	Дата

√ Rz 20 ()

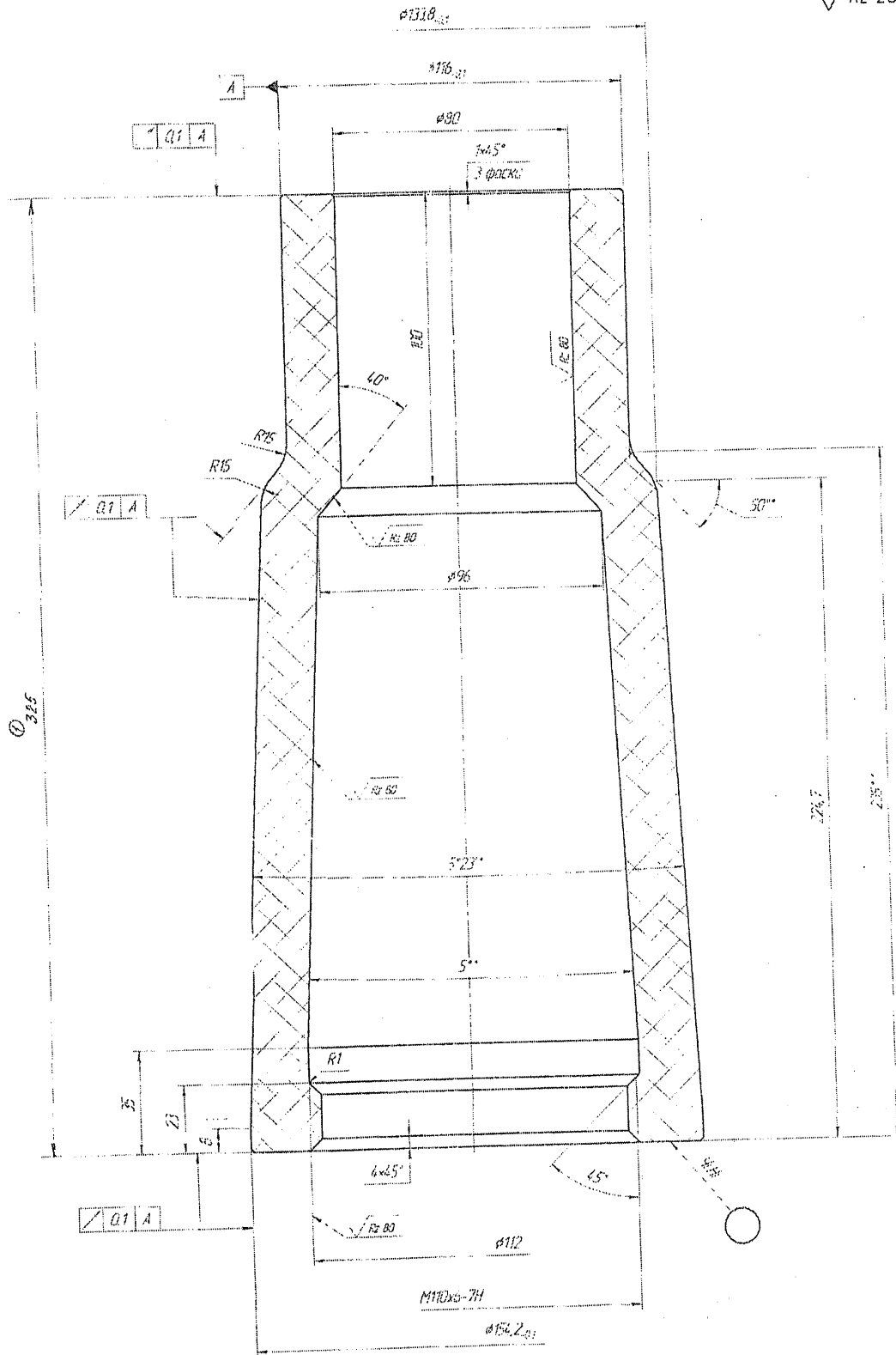

1. Допускается замена материала на аналог марки ГМЗ или ГМЗ по ТУ 1915-086-00200051-2007
2. * Размер для справок.

3. ** Размер обечайки в ширину
 4. Остальные ТТ по ТУ 51-037-117-2005

				5147332		
Изм/Лист	№ документа	Исполн.	Дата	Стержень	Лист	Кол-во
1/1					И	1
Исполн.				(Профиль ТУ 48-20-16-89)		ТОИ
Утверд.				Аваргубов		Изм/Лист 42

1915-086-00200051-2007
 1915-086-00200051-2007
 1915-086-00200051-2007
 1915-086-00200051-2007

